

DENON®

DCD-900NE

CD-PLAYER

Bedienungsanleitung



Zubehör	4
Einlegen der Batterien	5
Reichweite der Fernbedienung	5
Bezeichnung und Funktionen der Teile	6
Vorderseite	6
Display	8
Rückseite	9
Fernbedienung	10

Anschlüsse

Anschließen eines Verstärkers	16
Anschließen an ein Gerät mit digitalen Audio-Eingangsanschlüssen	17
Anschließen eines USB-Flash-Laufwerks an den USB-Anschluss	18
Anschließen eines externen Steuerungsgerätes	19
Anschließen des Timers	20
Anschließen des Netzkabels	21

Wiedergabe

Grundfunktionen	23
Stromversorgung einschalten	23
Umschalten der Stromversorgung auf Standby	23
Auswählen des Medienwiedergabemodus	24
Einstellen der Display-Helligkeit	24
Umschalten des Pure Direct-Modus	25
Abspielen von CDs	26
Abspielen von CDs	26
Wiedergabe der Titel in festgelegter Reihenfolge (Wiedergabeprogrammierung)	28
Wiedergeben von Daten-CDs	29
Wiedergabe von Dateien	30
Wiedergeben eines USB-Flash-Laufwerks	32
Wiedergeben von Dateien, die auf USB-Flash-Laufwerken gespeichert sind	33
Verwenden der zeitgesteuerten Wiedergabe	35



Einstellungen

Festlegen des Standby-Automatik-Modus	36
--	-----------

Tipps

Tipps	38
--------------	-----------

Fehlersuche	39
--------------------	-----------

Das Gerät lässt sich nicht einschalten oder schaltet sich ab	40
--	----

Es ist keine Bedienung über die Fernbedienung möglich	41
---	----

Das Display des Geräts bleibt leer	41
------------------------------------	----

Es ist kein Ton zu hören	42
--------------------------	----

Der Ton wird unterbrochen, und es treten Störgeräusche auf	42
--	----

Die Wiedergabe von Discs ist nicht möglich	43
--	----

USB-Flash-Laufwerke können nicht wiedergegeben werden	44
---	----

Anhang

Wiedergabe von Discs	45
-----------------------------	-----------

Dateien	45
---------	----

Wiedergeben eines USB-Flash-Laufwerks	47
--	-----------

Wiedergabereihenfolge von Musikdateien	48
---	-----------

Informationen zu Ordnern und Dateien	49
---	-----------

Vorsichtsmaßnahmen beim Gebrauch von Medien	50
--	-----------

Laden von Discs	50
-----------------	----

Der Umgang mit Medien	51
-----------------------	----

Reinigen von Discs	51
--------------------	----

Erklärung der Fachausdrücke	52
------------------------------------	-----------

Technische Daten	55
-------------------------	-----------

Index	58
--------------	-----------





Vielen Dank für den Kauf dieses Denon-Produkts. Um einen fehlerfreien Betrieb sicherzustellen, lesen Sie bitte sorgfältig dieses Handbuch, bevor Sie das Gerät in Betrieb setzen.

Bewahren Sie diese Bedienungsanleitung nach der Lektüre zum späteren Nachschlagen auf.

Zubehör

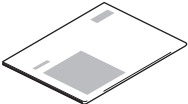
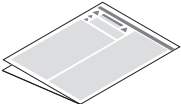
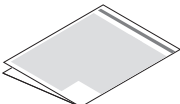
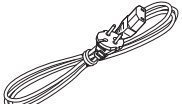
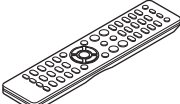
Überprüfen Sie, ob folgendes Zubehör im Lieferumfang des Produkts enthalten ist.

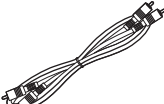
 <p>Kurzanleitung</p>	 <p>Sicherheitshinweise</p>	 <p>Warnhinweise zur Verwendung von Batterien</p>	 <p>Netz Kabel</p>
 <p>Fernbedienung (RC-1246)</p>	 <p>2x R03/AAA-Batterien</p>	 <p>Audiokabel</p>	

Einlegen der Batterien

- 1 Öffnen Sie die Abdeckung in Richtung des Pfeils, und nehmen Sie sie ab.



- 2 Legen Sie zwei Batterien wie angezeigt richtig in das Batteriefach ein.

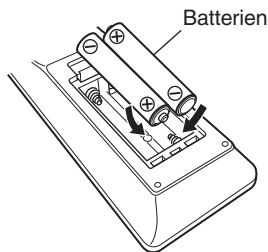

- 3 Setzen Sie die Abdeckung wieder ein.

HINWEIS

- Beachten Sie folgende Hinweise, um Schäden oder ein Auslaufen der Batterien zu vermeiden:
 - Verwenden Sie neue und alte Batterien nicht zusammen.
 - Verwenden Sie nicht zwei unterschiedliche Batteriearten.
- Nehmen Sie die Batterien aus der Fernbedienung, wenn diese längere Zeit nicht benutzt wird.
- Wenn eine Batterie ausläuft, wischen Sie die Flüssigkeit im Batteriefach sorgfältig auf, und legen Sie neue Batterien ein.

Reichweite der Fernbedienung

Richten Sie die Fernbedienung bei der Bedienung auf den Fernbedienungssensor.

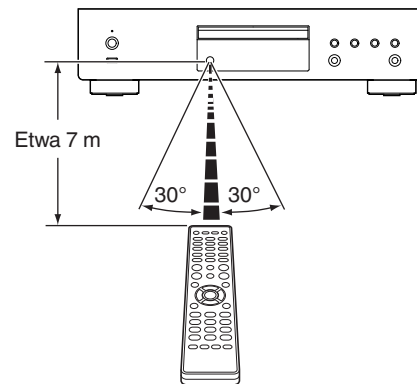

Bezeichnung und Funktionen der Teile

Vorderseite

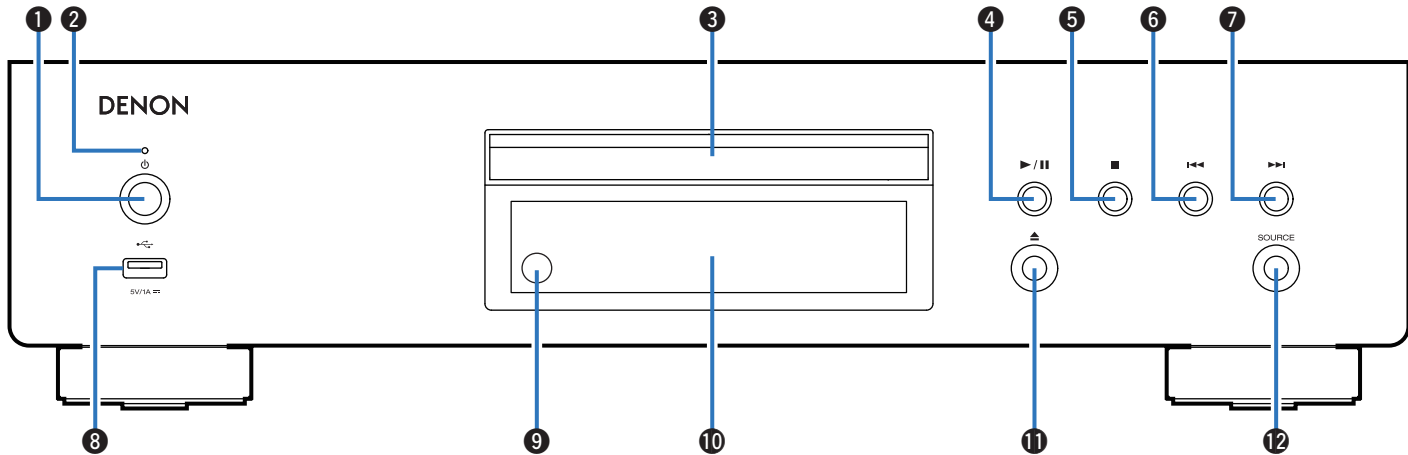

Weitere Informationen hierzu finden Sie auf der nächsten Seite.

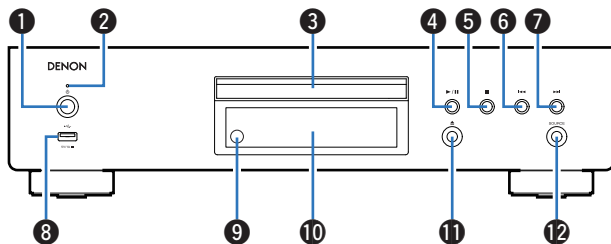

1 Netzschalter (⏻)

Schaltet das Gerät ein/aus (Standby). (☞ S. 23)

2 Netzanzeige

Leuchtet entsprechend dem Einschaltstatus folgendermaßen:

- Einschaltet: Grün
- Standby: Aus

3 Disc-Fach

Ermöglicht das Einlegen einer Disc.

4 Wiedergabe-/Pausetaste (▶/||)

Spielt den Titel ab/hält den Titel an.

5 Stopptaste (■)

Beendet die Wiedergabe.

6 Taste für Rückwärtsspringen (◀◀)

Keht zum Anfang des derzeit abgespielten Titels zurück.

7 Taste für Vorwärtsspringen (▶▶)

Spielt den nächsten Titel ab.

8 USB-Port (🔌)

Dieser wird verwendet, um USB-Speicher (wie USB-Flash-Laufwerke) anzuschließen. (☞ S. 18)

9 Fernbedienungssensor

Empfängt Signale von der Fernbedienung. (☞ S. 5)

10 Display

Hier werden zahlreiche Informationen angezeigt. (☞ S. 8)

11 Taste zum Öffnen/Schließen des Disc-Fachs (⬆)

Mit dieser Taste wird das CD-Fach geöffnet und geschlossen.

12 SOURCE-Taste

Taste zum Wählen der wiederzugebenden Medien. (☞ S. 24)



Display

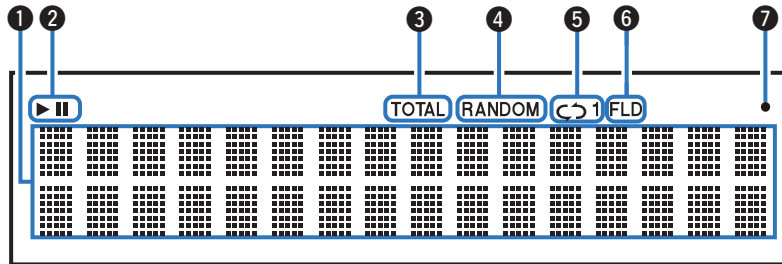

1 Informationsdisplay

Zeigt verschiedene Informationen oder die abgelaufene Wiedergabezeit usw. der Disc an.

2 Wiedergabemodus-Anzeigen

▶ : Leuchtet während der Wiedergabe.

|| : Leuchtet während der Pause.

3 TOTAL-Anzeige

Leuchtet, wenn die Anzahl von Titel und die Gesamtzeit der CD angezeigt werden.

4 RANDOM-Anzeige

Leuchtet während der Zufallswiedergabe.

5 Anzeige Wiederholmodus

Leuchtet entsprechend den Einstellungen des Wiederholmodus.

6 Ordnermodus-Anzeige

- Leuchtet auf, wenn der Ordnermodus im Wiedergabebereich der CD-R/CD-RW eingestellt ist. (☞ S. 31)
- Leuchtet auf, wenn der Ordnermodus im Wiedergabebereich des USB-Flash-Laufwerks eingestellt ist. (☞ S. 34)

7 Empfangsanzeige für Fernbedienungssignal

Leuchtet, wenn von der Fernbedienung ein Signal empfangen wird.



Rückseite

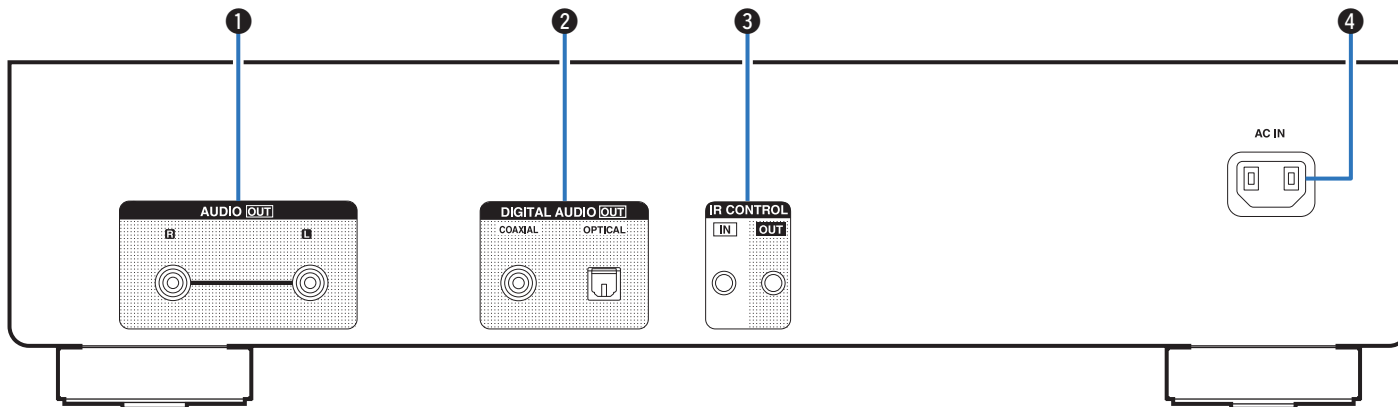

1 AUDIO OUT-Anschlüsse

Ermöglichen den Anschluss von Geräten mit analogen Audioeingängen oder eines externen Verstärkers. (☞ S. 16)

2 DIGITAL AUDIO OUT-Anschlüsse (COAXIAL/OPTICAL)

Ermöglicht den Anschluss eines Verstärkers oder eines D/A-Wandlers mit digitalen Eingangsanschlüssen. (☞ S. 17)

3 IR CONTROL-Anschlüsse

Ermöglichen den Anschluss von Infrarotempfängern/-sendern, um dieses Gerät und externe Geräte bedienen zu können. (☞ S. 19)

4 Wechselstromeingang (AC IN)

Schließen Sie hier das Netzkabel an. (☞ S. 21)

Fernbedienung

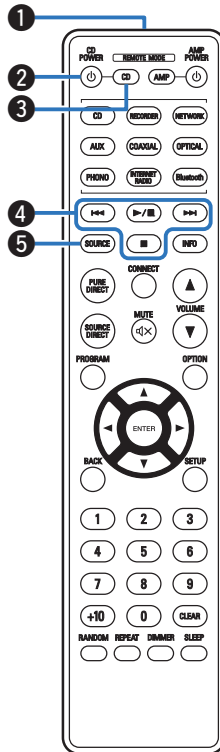

Die mit diesem Gerät gelieferte Fernbedienung kann einen Stereo-Vollverstärker mit Netzwerk von Denon steuern.

- "Bedienung eines Stereo-Vollverstärkers mit Netzwerk" (☞ S. 13)

■ Bedienung des Geräts

Für die Bedienung dieses Geräts drücken Sie die Taste REMOTE MODE CD, um den Betriebsmodus der Fernbedienung auf dieses Gerät umzuschalten.

1 Fernbedienungssignalsender

Überträgt Signale von der Fernbedienung. (☞ S. 5)

2 Netzschalter (CD POWER ϕ)

Schaltet das Gerät ein/aus (Standby). (☞ S. 23)

3 Auswahltaste für Fernbedienmodus (REMOTE MODE CD)

Schaltet den Fernbedienungsmodus auf den CD-Player um.

4 Systemtasten

Ermöglichen die Ausführung von Funktionen zur Wiedergabe.

5 SOURCE-Taste

Taste zum Wählen der wiederzugebenden Medien. (☞ S. 24)



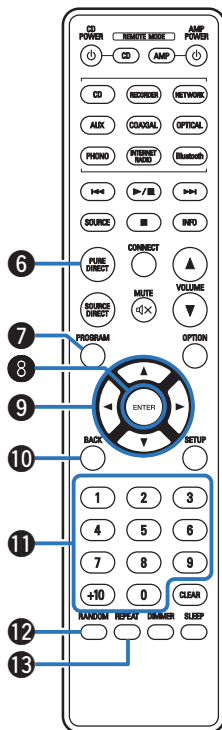

6 PURE DIRECT-Taste

Schaltet den Pure Direct-Modus ein und aus. (☞ S. 25)

7 PROGRAM-Taste

Aktiviert die Wiedergabeprogrammierung. (☞ S. 28)

8 ENTER-Taste

Diese Taste bestätigt die Auswahl.

9 Pfeiltasten (Δ∇◀▶)

Ermöglichen die Auswahl von Elementen.

10 BACK-Taste

Ermöglicht das Zurückkehren zum vorherigen Element.

11 Zahlentasten (0–9, +10)

Ermöglichen die Eingabe von Zahlen in das Gerät.

12 RANDOM-Taste

Schaltet die Zufallswiedergabe ein.

13 REPEAT-Taste

Schaltet die wiederholte Wiedergabe ein.



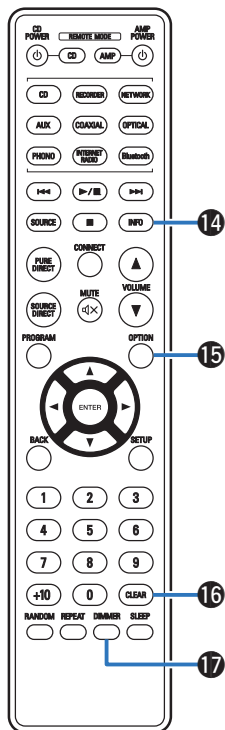

14 Informationstaste (INFO)

Ermöglicht das Umschalten der Titelinformationen, die während der Wiedergabe im Display angezeigt werden.

15 OPTION-Taste

- Wählt den Wiedergabebereich der Daten-CD. (☞ S. 31)
- Wählt den Wiedergabebereich des USB-Flash-Laufwerks. (☞ S. 34)

16 CLEAR-Taste

Löscht die Programmregistrierung. (☞ S. 28)

17 DIMMER-Taste

Ermöglicht das Einstellen der Displayhelligkeit. (☞ S. 24)



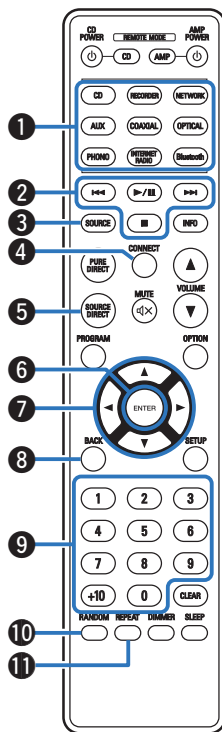

■ Bedienung eines Stereo-Vollverstärkers mit Netzwerk

Sie können einen Stereo-Vollverstärker mit Netzwerk von Denon bedienen.

Für die Bedienung eines Stereo-Vollverstärkers mit Netzwerk von Denon drücken Sie die Taste REMOTE MODE AMP, um die Fernbedienung in den Betriebsmodus für Stereo-Vollverstärker mit Netzwerk umzuschalten.

- ① Tasten zu Auswahl der Eingangsquelle
- ② Systemtasten
- ③ SOURCE-Taste
- ④ CONNECT-Taste
- ⑤ SOURCE DIRECT-Taste
- ⑥ ENTER-Taste
- ⑦ Pfeiltasten (Δ ∇ \triangleleft \triangleright)
- ⑧ BACK-Taste
- ⑨ Zahlentasten (0–9, +10)
- ⑩ RANDOM-Taste
- ⑪ REPEAT-Taste



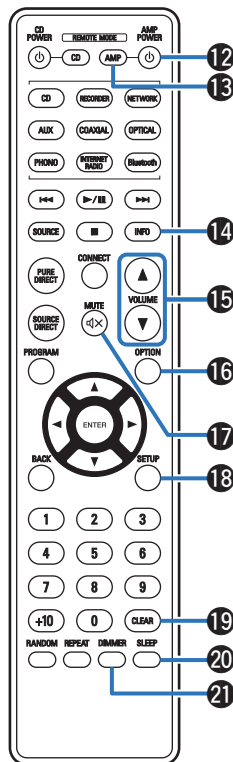

12 Netzschalter (AMP POWER ϕ)

13 Auswahltaste für Fernbedienmodus (REMOTE MODE AMP)

14 Informationstaste (INFO)

15 VOLUME-Tasten (\blacktriangle / \blacktriangledown)

16 OPTION-Taste

17 MUTE-Taste (M)

18 SETUP-Taste

19 CLEAR-Taste

20 SLEEP-Taste

21 DIMMER-Taste



- Bei manchen Produkten kann es vorkommen, dass die Fernbedienung nicht funktioniert.



■ Inhalt



Anschließen eines Verstärkers	16
Anschließen an ein Gerät mit digitalen Audio-Eingangsanschlüssen	17
Anschließen eines USB-Flash-Laufwerks an den USB-Anschluss	18
Anschließen eines externen Steuerungsgerätes	19
Anschließen des Timers	20
Anschließen des Netzkabels	21

HINWEIS

- Stecken Sie das Netzkabel erst dann an, wenn alle Geräte angeschlossen wurden.
- Bündeln Sie Netzkabel und Anschlusskabel nicht zusammen. Dadurch können Brummen oder Störungen entstehen.

■ Anschlusskabel

Legen Sie sich die für die anzuschließenden Geräte erforderlichen Kabel bereit.

Audiokabel (im Lieferumfang enthalten)	
Optisches Kabel	
Digitales Koaxialkabel	



Anschließen eines Verstärkers

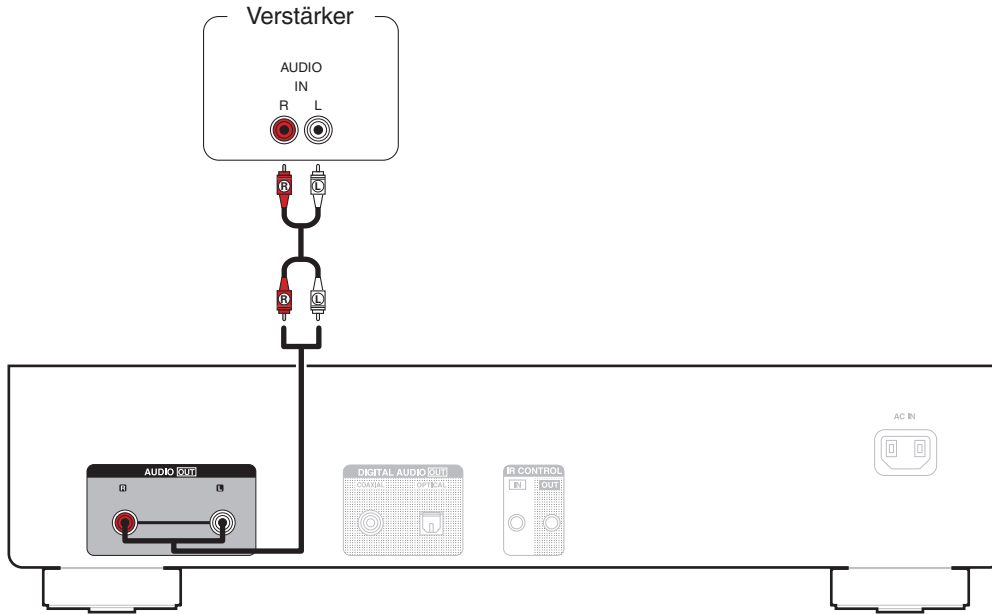

Anschließen an ein Gerät mit digitalen Audio-Eingangsanschlüssen

Eine digitale Audiowiedergabe kann durch den Anschluss eines Verstärkers oder D/A-Wandlers mit digitalem Audioanschluss genossen werden.

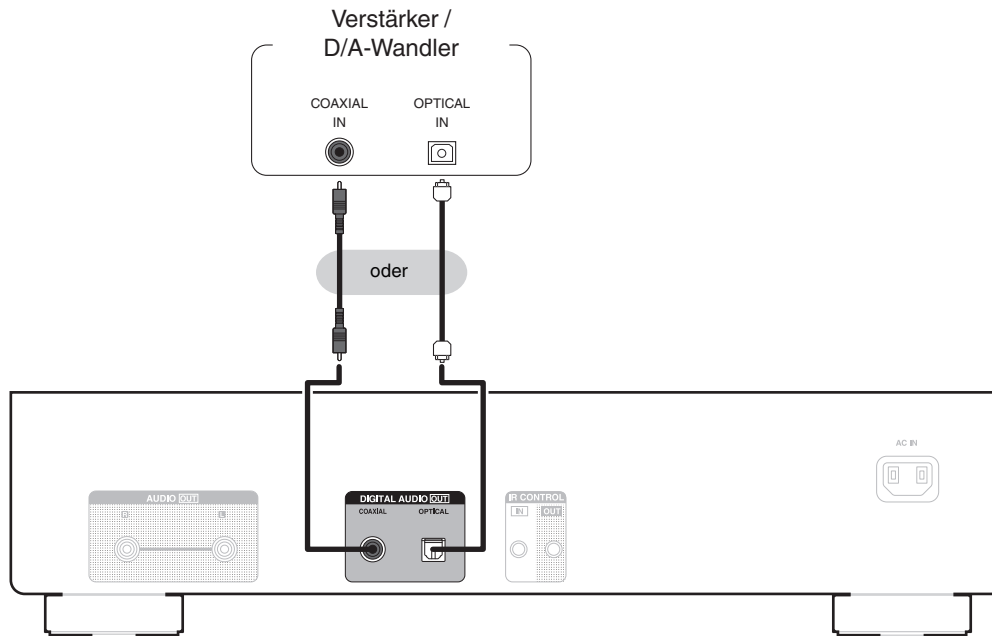

HINWEIS

- Während der Wiedergabe von DSD-Dateien über ein USB-Flash-Laufwerk wird die digitale Audioausgabe gestoppt.
- Es wird nicht empfohlen, einen Rekorder anzuschließen, der einen digitalen Audio-Anschluss hat.



Anschließen eines USB-Flash-Laufwerks an den USB-Anschluss

Bedienungsanweisungen finden Sie unter "Wiedergeben eines USB-Flash-Laufwerks". (📖 S. 32)

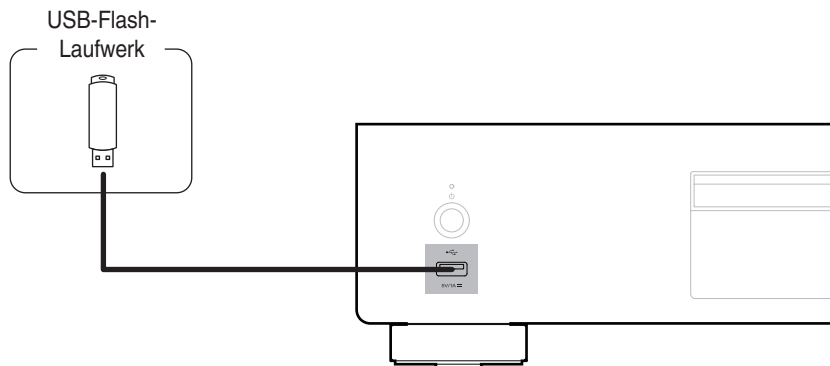

- Denon kann nicht garantieren, dass alle USB-Flash-Laufwerke verwendet oder mit Strom versorgt werden können. Wenn Sie ein mobiles USB-Festplattenlaufwerk verwenden, das über einen Netzadapter verfügt, verwenden Sie diesen.

HINWEIS

- USB-Flash-Laufwerke können nicht über einen USB-Hub verwendet werden.
- Es ist nicht möglich, dieses Gerät zu verwenden, wenn es per USB-Kabel an den USB-Anschluss eines Computers angeschlossen wird.
- Verwenden Sie kein Verlängerungskabel, wenn Sie ein USB-Flash-Laufwerk anschließen. Dieses könnte Radio-Interferenzen mit anderen Geräten verursachen.



Anschließen eines externen Steuerungsgerätes

Wenn sich dieses Gerät an einem Platz befindet, der nicht mehr in Reichweite der Fernbedienung liegt (beispielsweise in einem Schrank), kann das Gerät dennoch mithilfe der Fernbedienung gesteuert werden, wenn Sie einen (separat erhältlichen) Fernbedienungsempfänger anschließen.

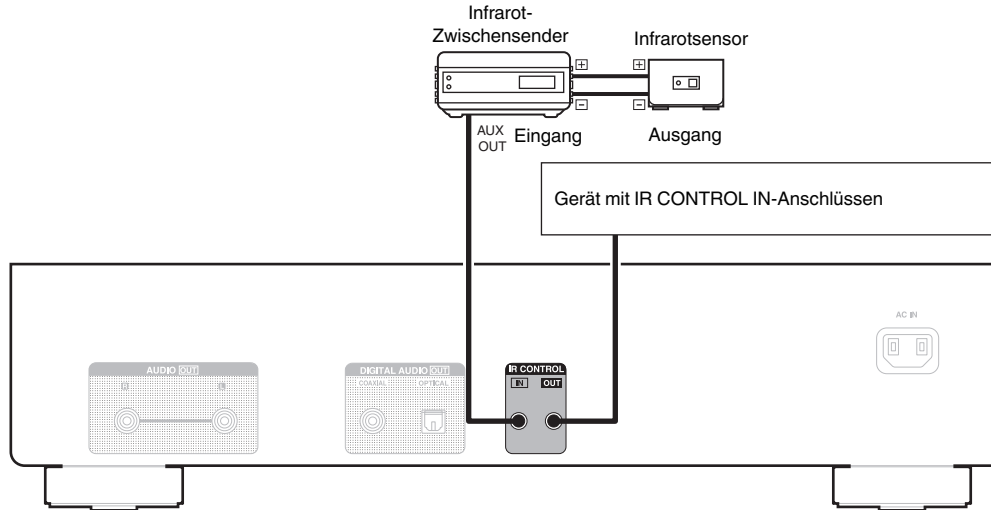

Anschließen des Timers

Wenn an dieses Gerät ein Verstärker und ein Timer angeschlossen sind, kann die Wiedergabe zeitgesteuert erfolgen. ("Verwenden der zeitgesteuerten Wiedergabe" (🔗 S. 35))

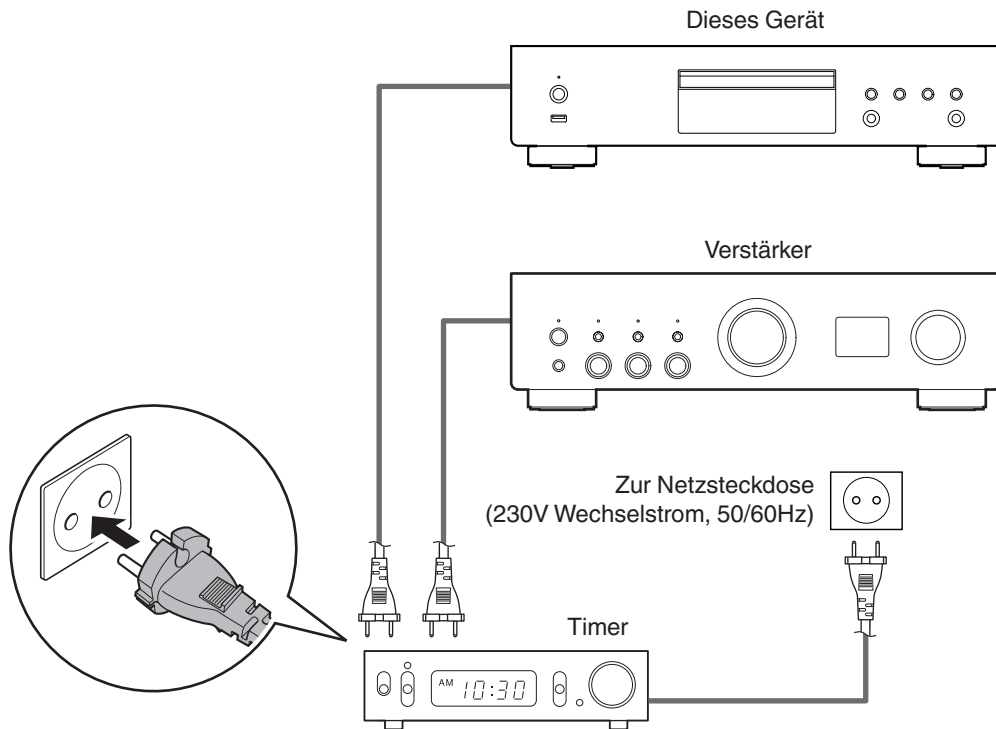

Anschließen des Netzkabels

Wenn alle Anschlüsse hergestellt wurden, schließen Sie den Netzstecker an die Steckdose an.

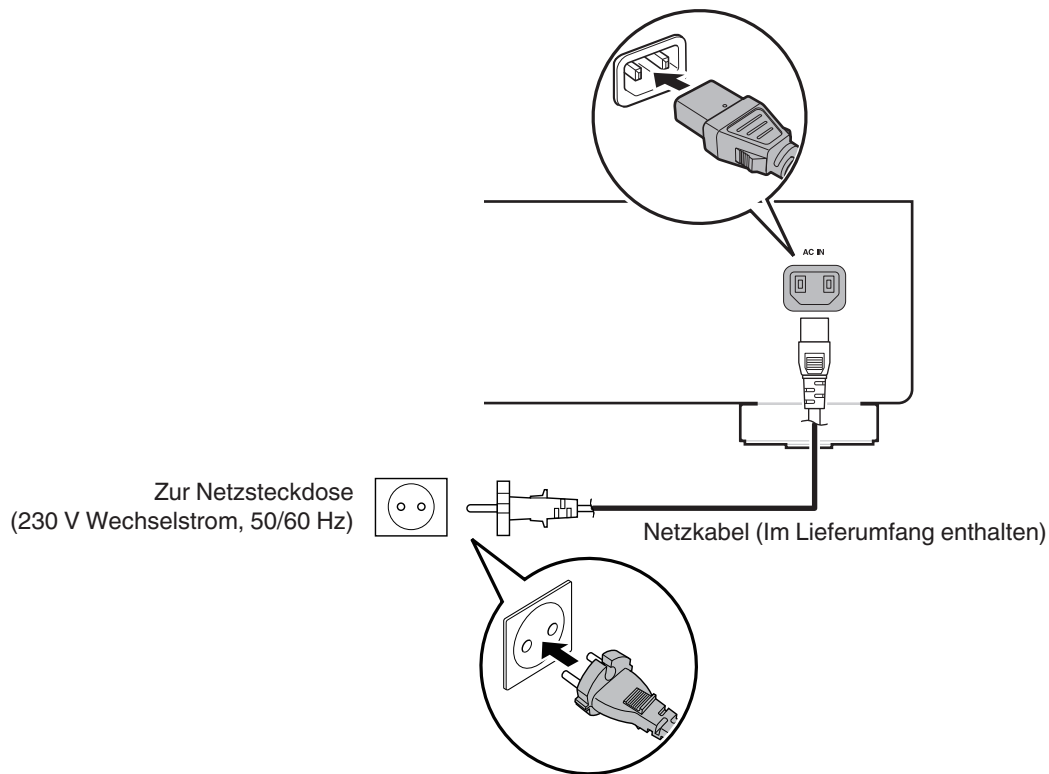

■ Inhalt

Grundfunktionen	23
Abspielen von CDs	26
Wiedergeben von Daten-CDs	29
Wiedergeben eines USB-Flash-Laufwerks	32
Verwenden der zeitgesteuerten Wiedergabe	35



Grundfunktionen

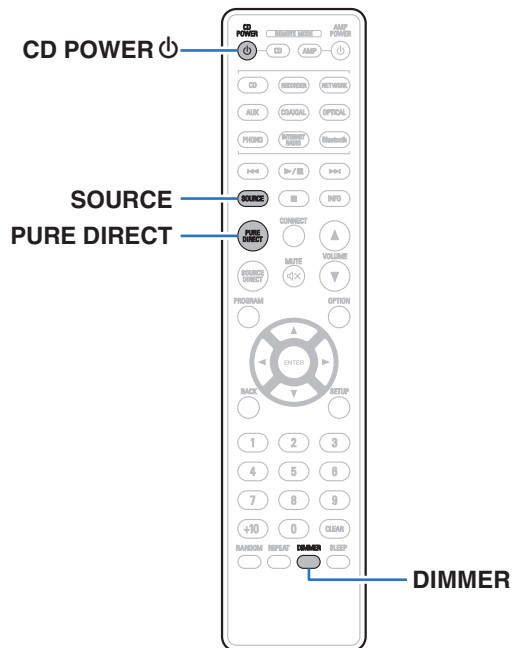

Stromversorgung einschalten

1 Drücken Sie zum Einschalten des Geräts auf CD POWER .

Die Netzanzeige leuchtet grün.



- Sie können zum Einschalten aus dem Standby-Modus auch auf  am Hauptgerät drücken.

Umschalten der Stromversorgung auf Standby

1 Drücken Sie auf CD POWER .

Das Gerät wechselt in den Standby-Modus.



- Sie können das Gerät auch auf Standby schalten, indem Sie auf dem Gerät auf  drücken.

HINWEIS

- Es werden auch dann einige Geräteteile mit Strom versorgt, wenn sich das Gerät im Bereitschaftsmodus befindet. Ziehen Sie den Stecker aus der Steckdose, wenn Sie verreisen oder die Wohnung für längere Zeit verlassen.



Auswählen des Medienwiedergabemodus

1 Drücken Sie auf SOURCE, um den Medienwiedergabemodus auszuwählen.

Disc (Standard):	Bei dieser Auswahl erfolgt die Wiedergabe über eine Disc.
USB:	Bei dieser Auswahl erfolgt die Wiedergabe über ein USB-Flash-Laufwerk.



- Sie können den Medienwiedergabemodus auch auswählen, indem Sie am Hauptgerät auf SOURCE drücken.

Einstellen der Display-Helligkeit

Die Displayhelligkeit kann in vier Stufen angepasst werden. Durch das Ausschalten des Displays wird eine Störungsquelle beseitigt, die sich auf die Klangqualität auswirken kann, wodurch sich eine höher Klangqualität ergibt.

1 Drücken Sie auf DIMMER.

- Die Helligkeit des Displays ändert sich bei jedem Druck auf die Taste.



- Die Helligkeit des Displays ist standardmäßig auf volle Helligkeit eingestellt.
- Wenn bei ausgeschaltetem Display auf Tasten gedrückt wird, werden die Informationen vorübergehend mit hellster Einstellung angezeigt.
- Die Anzeige schaltet sich nur während der Wiedergabe aus.



Umschalten des Pure Direct-Modus

Im Pure Direct-Modus schaltet sich die Anzeige aus und die digitale Audioausgabe wird beendet.

Auf diese Weise werden mögliche Störquellen deaktiviert, die sich nachteilig auf die Klangqualität auswirken könnten.

1 Drücken Sie PURE DIRECT.

Das Display wird ausgeschaltet und die Pure Direct-Wiedergabe beginnt.

- Der Pure Direct-Modus wird bei jedem Drücken der Taste umgeschaltet.

Pure Direct On Mode1:	Schaltet die Anzeige aus und gibt digitales Audio aus.
Pure Direct On Mode2:	Schaltet die Anzeige aus und die digitale Audioausgabe wird beendet.
Pure Direct Off (Standard):	Deaktiviert den Pure Direct-Modus.



- Die Anzeigehelligkeit kann im Pure Direct-Modus nicht verändert werden.
- Die Anzeige schaltet sich nur während der Wiedergabe aus.



Abspielen von CDs

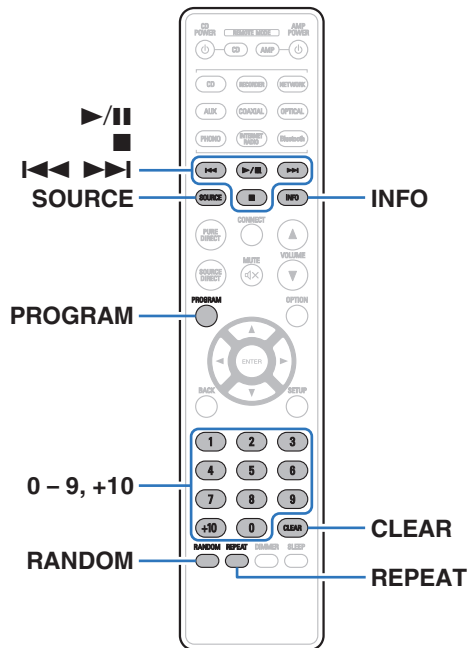

Abspielen von CDs



- 1 Legen Sie eine Disc ein. (S. 50)**
 - Drücken Sie auf dem Gerät auf **▶/||**, um das CD-Fach zu öffnen oder zu schließen.
- 2 Drücken Sie auf SOURCE, um die Medienwiedergabe auf "Disc" einzustellen. (S. 24)**
- 3 Drücken Sie ▶/||.**

Die Anzeige **▶** leuchtet auf dem Display. Die Wiedergabe beginnt.

HINWEIS

- Legen Sie keine fremden Objekte in das CD-Fach. Andernfalls könnte das Gerät beschädigt werden.
- Drücken Sie das CD-Fach bei ausgeschaltetem Gerät nicht von Hand in den Einschub. Andernfalls könnte das Gerät beschädigt werden.



Funktionstasten	Funktion
	Wiedergabe/Pause
	Stopp
	Springen zum vorherigen oder nächsten Titel (Gedrückt halten) Schneller Rück-/Vorlauf
0 - 9, +10	Auswahl des Titels
RANDOM	Zufallswiedergabe
REPEAT	Wiederholte Wiedergabe <ul style="list-style-type: none"> Umschalten zwischen Wiederholung sämtlicher Titel, Wiederholung einzelner Titel und Wiederholen aus.
INFO	Umschalten der Zeitanzeige <ul style="list-style-type: none"> Ermöglicht das Umschalten zwischen der abgelaufenen Zeit und der verbleibenden Zeit des aktuellen Titels und der verbleibenden Zeit aller Titel. Die an diesem Gerät angezeigte Zeit kann von der tatsächlichen Zeit abweichen, da bei ihrer Berechnung ein Abschneiden auf den nächsten vollen Sekundenwert erfolgt.

■ Wiedergabefähige Discs

- Informationen finden Sie unter "Wiedergabe von Discs".
( S. 45)

■ Wiedergeben eines bestimmten Titels (Direktes Suchen)

1 Verwenden Sie zum Auswählen der Titel 0 – 9, +10.

[Beispiel]

Titel 4:

Drücken Sie auf die Zahlentaste 4, um Titel 4 auszuwählen.

Titel 12:

Drücken Sie nacheinander die Zahlen +10 und 2.



Wiedergabe der Titel in festgelegter Reihenfolge (Wiedergabeprogrammierung)

Es können bis zu 25 Titel programmiert werden.

- 1 Drücken Sie im Stopp-Modus auf PROGRAM.**
"Program" wird auf dem Display angezeigt.
- 2 Verwenden Sie zum Auswählen der Titel 0 – 9, +10.**
[Beispiel]
Titel 4:
Drücken Sie auf die Zahlentaste 4, um Titel 4 auszuwählen.
Titel 12:
Drücken Sie nacheinander die Zahlen +10 und 2.
- 3 Drücken Sie ►/II.**
Die Wiedergabe startet in der programmierten Reihenfolge.



- Das Programm wird zurückgesetzt, wenn das CD-Fach geöffnet oder das Gerät ausgeschaltet wird.
- Wenn während der Programmwiedergabe auf RANDOM gedrückt wird, werden die programmierten Titel nach dem Zufallsprinzip in beliebiger Reihenfolge abgespielt.
- Wenn während der programmierten Wiedergabe REPEAT gedrückt wird, werden die Titel wiederholt in der programmierten Reihenfolge abgespielt.

■ Überprüfen der Reihenfolge der programmierten Titel

Drücken Sie im Stopp-Modus auf ►►I.

Die Titel werden bei jedem Drücken von ►►I in der programmierten Reihenfolge auf dem Display angezeigt.

■ So löschen Sie den zuletzt programmierten Titel

Drücken Sie im Stopp-Modus auf CLEAR.

Bei jedem Drücken der Taste wird der zuletzt programmierte Titel gelöscht.



- Ein Titel kann auch durch pressen von ►►I gewählt werden.

■ Löschen aller programmierten Titel

Drücken Sie im Stopp-Modus auf PROGRAM.



Wiedergeben von Daten-CDs

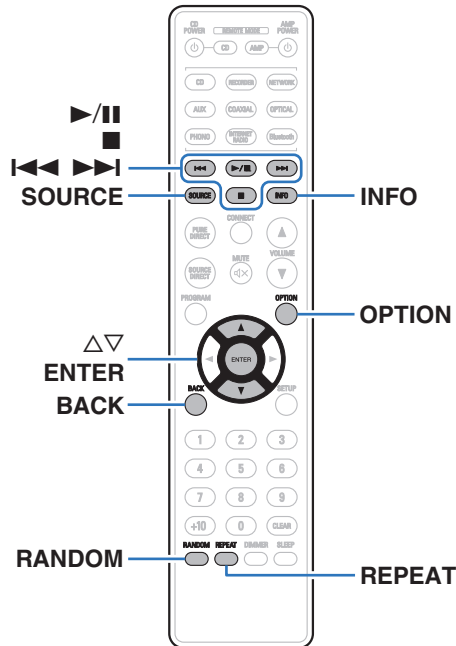

- In diesem Abschnitt wird die Wiedergabe von Musikdateien erläutert, die auf einer CD-R oder CD-RW aufgezeichnet wurden.
- Es gibt viele Musikvertriebs-Websites im Internet, von denen Sie Musikdateien im MP3- oder WMA-Format (Windows Media® Audio) herunterladen können. Von diesen Websites heruntergeladene Musikdateien können auf CD-R/CD-RW-Discs gespeichert und auf diesem Gerät abgespielt werden.
- Die folgenden Typen und Spezifikationen von Audioformaten werden von diesem Gerät für die Wiedergabe unterstützt. Sie finden ausführliche Informationen hierzu unter "Abspielbare Dateien". (S. 45)
 - **MP3**
 - **WMA**

HINWEIS

- Dateien mit Kopierschutz können nicht wiedergegeben werden.
- Beachten Sie, dass je nach verwendeter Brennsoftware und anderen Bedingungen einige Dateien möglicherweise nicht richtig wiedergegeben oder angezeigt werden.

"Windows Media" und das "Windows" sind Marken oder eingetragene Marken von Microsoft Corporation in den Vereinigten Staaten und/oder anderen Ländern.



Wiedergabe von Dateien



1 Legen Sie eine CD-R/CD-RW-Disc mit Musikdateien in das CD-Fach ein. (☞ S. 50)

- Drücken Sie auf dem Gerät auf , um das CD-Fach zu öffnen oder zu schließen.

2 Drücken Sie auf SOURCE, um die Medienwiedergabe auf "Disc" einzustellen. (☞ S. 24)

3 Verwenden Sie $\Delta \nabla$, um aus den Musikdaten der CD-R/CD-RW die Musikdatei auszuwählen, die wiedergegeben werden soll. Drücken Sie danach ENTER.

Die Wiedergabe beginnt.

Funktionstasten	Funktion
	Wiedergabe/Pause
	Stopp
	Springen zum vorherigen oder nächsten Titel
	(Gedrückt halten) Schneller Rück-/Vorlauf
BACK	Navigieren zu der nächsthöheren Ebene in der Ordnerstruktur
$\Delta \nabla$	Element auswählen
ENTER	Eingeben des ausgewählten Elements / Wiedergabe
OPTION	Auswahl des Wiedergabebereichs
RANDOM	Zufallswiedergabe
	Wiederholte Wiedergabe
REPEAT	<ul style="list-style-type: none"> • Umschalten zwischen Wiederholung sämtlicher Titel, Wiederholung einzelner Titel und Wiederholen aus.
INFO	Ermöglicht das Umschalten der Anzeige zwischen Titelname/Künstlername, Titelname/Albumname und Dateiname.



- Um das Abspielen einer anderen Datei während der Wiedergabe einer CD-R/CD-RW zu starten, drücken Sie zunächst BACK, um den Dateibaum anzuzeigen. Verwenden Sie anschließend $\Delta \nabla$, um die abzuspielende Datei auszuwählen und drücken Sie ENTER.



■ Umschalten des Displays

Drücken Sie während der Wiedergabe auf INFO.

- Ermöglicht das Umschalten der Anzeige zwischen Titelname/ Künstlername, Titelname/Albumname und Dateiname.
- Falls eine Datei keine Textinformationen unterstützt oder keine Titelinformationen aufgezeichnet wurden, wird der Dateiname angezeigt.
- Folgende Zeichen können angezeigt werden:

ABCDEFGHIJKLMN OPQRSTUVWXYZ
abcdefghijklmnopqrstuvwxyz
0123456789
!"#\$%& ;<>?@ \ [] _ ` | { } ~ ^ ' () * + , - . / = (Leerzeichen)

- Zeichen, die nicht angezeigt werden können, werden durch “.” (Punkt).
- Die Ordner- und Dateinummern werden automatisch vergeben, wenn die Disc geladen wird.

■ Umschalten des Wiedergabebereichs

Drücken Sie im Stopp-Modus auf OPTION.

- Sie können den Wiedergabebereich eines Titels festlegen.

Ordner Modus:

Alle Dateien im ausgewählten Ordner werden wiedergegeben. Die Anzeige “FLD” auf dem Display leuchtet dann auf.

Alle Modi:

Alle Dateien auf der Disc werden wiedergegeben.



Wiedergeben eines USB-Flash-Laufwerks

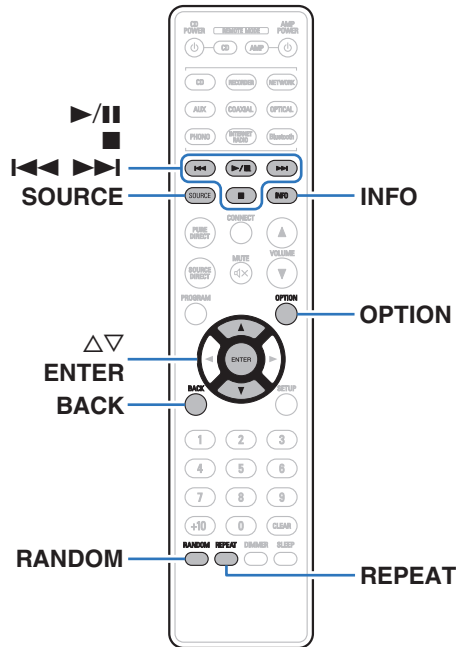

- Wiedergabe von Musikdateien, die auf einem USB-Flash-Laufwerk gespeichert sind.
- Es können nur solche USB-Flash-Laufwerke auf diesem Gerät wiedergegeben werden, die MSC-Standards (Massenspeicherklasse) erfüllen.
- Die folgenden Typen und Spezifikationen von Audioformaten werden von diesem Gerät für die Wiedergabe unterstützt. Weitere Informationen finden Sie unter "Wiedergeben eines USB-Flash-Laufwerks" (S. 47).



- WMA
- MP3
- WAV
- MPEG-4 AAC
- FLAC
- Apple Lossless
- AIFF
- DSD



Wiedergeben von Dateien, die auf USB-Flash-Laufwerken gespeichert sind

- 1 Schließen Sie das USB-Flash-Laufwerk an den USB-Anschluss an. (👉 S. 18)
- 2 Drücken Sie auf SOURCE, um die Medienwiedergabe auf "USB" einzustellen. (👉 S. 24)
- 3 Verwenden Sie $\Delta \nabla$, um den wiederzugebenden Ordner auszuwählen, und drücken Sie anschließend auf ENTER.
- 4 Verwenden Sie $\Delta \nabla$, um die wiederzugebende Datei auszuwählen, und drücken Sie anschließend auf ENTER.

Die Wiedergabe beginnt.

Funktionstasten	Funktion
	Wiedergabe/Pause
	Stopp
	Springen zum vorherigen oder nächsten Titel
	(Gedrückt halten) Schneller Rück-/Vorlauf
BACK	Navigieren zu der nächsthöheren Ebene in der Ordnerstruktur
$\Delta \nabla$	Element auswählen
ENTER	Eingeben des ausgewählten Elements / Wiedergabe
OPTION	Auswahl des Wiedergabebereichs
RANDOM	Zufallswiedergabe
	Wiederholte Wiedergabe
REPEAT	<ul style="list-style-type: none"> • Umschalten zwischen Wiederholung sämtlicher Titel, Wiederholung einzelner Titel und Wiederholen aus.
INFO	Ermöglicht das Umschalten der Anzeige zwischen Titelname/Künstlername, Titelname/Albumname und Dateiname.



- Um das Abspielen einer anderen Datei während der Wiedergabe eines USB-Flash-Laufwerks zu starten, drücken Sie zunächst BACK, um den Dateibaum anzuzeigen. Verwenden Sie anschließend $\Delta \nabla$, um die abzuspielende Datei auszuwählen, und drücken Sie ENTER.



HINWEIS

- Beachten Sie, dass Denon keinerlei Verantwortung für Probleme übernimmt, die mit den Daten auf dem USB-Flash-Laufwerk auftreten, wenn dieses Gerät in Verbindung mit einem USB-Flash-Laufwerk verwendet wird.
- Wenn ein USB-Flash-Laufwerk an dieses Gerät angeschlossen ist, lädt das Gerät alle auf dem USB-Flash-Laufwerk befindlichen Dateien. Das Laden kann einige Zeit dauern, wenn das USB-Flash-Laufwerk eine große Anzahl an Ordnern und/oder Dateien enthält.

■ Umschalten des Wiedergabebereichs

Drücken Sie OPTION.

- Sie können den Wiedergabebereich eines Titels festlegen.

Ordner Modus:	Alle Dateien im ausgewählten Ordner werden wiedergegeben. Die Anzeige "FLD" auf dem Display leuchtet dann auf.
Alle Modi:	Alle Dateien auf dem USB-Flash-Laufwerk werden wiedergegeben.



Verwenden der zeitgesteuerten Wiedergabe

1 Schalten Sie die Stromversorgung der angeschlossenen Komponenten ein. (🔑 S. 20)

2 Schalten Sie am Verstärker auf den Eingang, an dem das Hauptgerät angeschlossen ist.

3 Drücken Sie die **OPTION-Taste** auf der Fernbedienung **5 Sekunden oder länger**, um die **Timer-Wiedergabefunktion einzuschalten**.

Auf dem Display wird "Timer Play On" angezeigt.



- Wenn Sie die OPTION-Taste auf der Fernbedienung 5 Sekunden oder länger drücken, wird die Timer-Wiedergabefunktion zwischen ein und aus umgeschaltet.
- "Timer Play On" und "Timer Play Off" werden nur auf dem Display angezeigt, wenn die Timer-Wiedergabefunktion zwischen ein und aus umgeschaltet wird.

4 Legen Sie eine Disc in dieses Gerät ein oder stecken Sie ein USB-Flash-Laufwerk in den USB-Anschluss.

5 Stellen Sie den Medienmodus dieses Gerätes auf das Medium ein, welches mit Hilfe des Timers wiedergegeben werden soll.

6 Stellen Sie den Audio-Timer auf die gewünschte Zeit ein.

- Sehen Sie sich außerdem die Bedienungsanleitung des Audio-Timers an.

7 Schalten Sie den Timer ein.

- Die Stromversorgung der an den Timer angeschlossenen Geräte schaltet sich aus.
- Beim Erreichen der eingestellten Zeit schaltet sich die Stromversorgung der verschiedenen Komponenten automatisch ein und die Wiedergabe wird am ersten Titel gestartet.



- Die zeitgesteuerte Wiedergabe unterstützt nicht die Zufallswiedergabe oder die Programmwiedergabe.



Festlegen des Standby-Automatik-Modus

Wenn der Standby-Automatik-Modus aktiviert ist und im gestoppten Zustand für einen Zeitraum von etwa 30 Minuten keine Bedienung erfolgt werden, wechselt dieses Gerät automatisch in den Standby-Modus. Der Standby-Automatik-Modus ist standardmäßig aktiviert.



1 Halten Sie CD POWER 5 Sekunden oder länger gedrückt, um es ein- oder auszuschalten.

Das Display verändert sich bei jedem Ein- und Ausschalten folgendermaßen.

- Wenn der automatische Standby-Modus aktiviert ist: "Auto Standby On" wird angezeigt.
- Wenn der automatische Standby-Modus deaktiviert ist: "Auto Standby Off" wird angezeigt.



- Sie können den Standby-Automatik-Modus auch ein- und ausschalten, indem Sie  am Hauptgerät 5 Sekunden oder länger gedrückt halten.



■ Inhalt

Tipps

Ich möchte Audio analog in höherer Qualität wiedergeben	38
Ich möchte nur einen bestimmten Ordner wiedergeben	38
Ich möchte alle Titel auf einer CD-R/CD-RW oder auf einem USB-Flash-Laufwerk in zufälliger Reihenfolge wiedergeben	38
Ich möchte Musikdateien mit hoher Auflösung wiedergeben	38

Fehlersuche

Das Gerät lässt sich nicht einschalten oder schaltet sich ab	40
Es ist keine Bedienung über die Fernbedienung möglich	41
Das Display des Geräts bleibt leer	41
Es ist kein Ton zu hören	42
Der Ton wird unterbrochen, und es treten Störgeräusche auf	42
Die Wiedergabe von Discs ist nicht möglich	43
USB-Flash-Laufwerke können nicht wiedergegeben werden	44



Tipps

Ich möchte Audio analog in höherer Qualität wiedergeben

- Schaltet den Pure Direct-Modus zu "Pure Direct On Mode2" um. (☞ S. 25)

Ich möchte nur einen bestimmten Ordner wiedergeben

- Drücken Sie die OPTION-Taste, um den Wiedergabemodus auf "Ordnermodus" einzustellen. (☞ S. 31), (☞ S. 34)

Ich möchte alle Titel auf einer CD-R/CD-RW oder auf einem USB-Flash-Laufwerk in zufälliger Reihenfolge wiedergeben

- Drücken Sie vor der Wiedergabe die Taste OPTION, um den Wiedergabemodus auf "Alle" einzustellen. Drücken Sie anschließend die Taste RANDOM für die Zufallswiedergabe. (☞ S. 31), (☞ S. 34)

Ich möchte Musikdateien mit hoher Auflösung wiedergeben

- Dieses Gerät kann auf einem USB-Flash-Laufwerk gespeicherte Musikdateien mit hoher Auflösung wiedergeben. (☞ S. 47)



Fehlersuche

Überprüfen Sie beim Auftreten einer Störung zunächst die nachfolgend aufgeführten Punkte:

1. Wurden die Anschlüsse richtig vorgenommen?
2. Wird das Gerät so verwendet wie in der Bedienungsanleitung beschrieben?
3. Funktionieren die anderen Komponenten ordnungsgemäß?

Sollte dieses Gerät nicht einwandfrei funktionieren, überprüfen Sie die entsprechenden Symptome in diesem Abschnitt.

Wenn die Symptome nicht mit den hier beschriebenen Symptomen übereinstimmen, wenden Sie sich an Ihren Fachhändler, da es sich um einen Fehler im Gerät handeln kann. Trennen Sie in diesem Fall das Gerät sofort vom Netz und kontaktieren Sie den Händler, bei dem Sie das Gerät gekauft haben.



Das Gerät lässt sich nicht einschalten oder schaltet sich ab

Das Gerät ist nicht eingeschaltet.

- Prüfen Sie, ob der Netzstecker fest in der Steckdose sitzt. (👉 S. 21)
- Dieses Gerät befindet sich im Standby-Modus. Drücken Sie auf der Fernbedienung die Taste CD POWER ⏻. (👉 S. 23)

Das Gerät wird automatisch ausgeschaltet.

- Der Standby-Automatik-Modus ist aktiviert. Der Standby-Automatik-Modus schaltet das Gerät automatisch in den Standby-Modus, wenn mehr als 30 Minuten lang keine Bedienung erfolgt. Um den Standby-Automatik-Modus zu deaktivieren, halten Sie bei aktiviertem Standby-Automatik-Modus die Taste CD POWER ⏻ auf der Fernbedienung mindestens 5 Sekunden lang gedrückt. (👉 S. 36)

Die Netzverbindung wird abgeschaltet und die Netzanzeige blinkt einmal lang und dreimal kurz in Rot.

- Der Überlastschutz wurde aufgrund eines Fehlers bei der internen Stromversorgung aktiviert. Ziehen Sie das Netzkabel ab und stecken Sie es wieder ein. Drücken Sie anschließend die Taste CD POWER ⏻, um das Gerät wieder einzuschalten. Wenn sich das Problem durch Aus- und Einschalten des Geräts nicht beheben lässt, ziehen Sie den Netzstecker aus der Steckdose und wenden Sie sich an unser Kundendienstzentrum.



Es ist keine Bedienung über die Fernbedienung möglich

Es ist keine Bedienung über die Fernbedienung möglich.

- Die Batterien sind leer. Ersetzen Sie die Batterien durch neue. (☞ S. 5)
- Verwenden Sie die Fernbedienung in einer Entfernung von 7 m von diesem Gerät und in einem Winkel von 30°. (☞ S. 5)
- Entfernen Sie alle Hindernisse zwischen diesem Gerät und der Fernbedienung.
- Legen Sie die Batterien richtig und entsprechend den Markierungen ⊕ und ⊖ ein. (☞ S. 5)
- Der Fernbedienungssensor des Geräts ist starkem Licht ausgesetzt (direktes Sonnenlicht, Neonlicht usw.). Stellen Sie das Gerät an einem Ort auf, an dem der Fernbedienungssensor nicht starkem Licht ausgesetzt ist.
- Bei Verwendung eines 3D-Videogeräts funktioniert die Fernbedienung dieses Geräts möglicherweise aufgrund der Infrarotkommunikation zwischen Geräten nicht (z. B. Fernseher und 3D-Brillen). Korrigieren Sie in diesem Fall die Ausrichtung und den Abstand der Geräte zur 3D-Kommunikation, damit diese nicht den Betrieb der Fernbedienung dieses Geräts beeinträchtigen.
- Drücken Sie die Taste REMOTE MODE CD, um den Fernbedienmodus auf "CD" einzustellen. (☞ S. 10)

Das Display des Geräts bleibt leer

Das Display ist ausgeschaltet.

- Drücken Sie auf die DIMMER-Taste, und nehmen Sie eine andere Einstellung als "Aus" vor. (☞ S. 24)
- Wenn der Pure Direct-Modus auf "Pure Direct On Mode1" oder "Pure Direct On Mode2" eingestellt ist, schaltet sich die Anzeige aus. Drücken Sie auf der Fernbedienung die PURE DIRECT-Taste, um "Pure Direct Off" einzustellen. (☞ S. 25)



Es ist kein Ton zu hören

Es gibt keinen Ton. Oder der Ton ist verzerrt.

- Kontrollieren Sie sämtliche Geräteanschlüsse. (☞ S. 15)
- Stecken Sie Anschlusskabel vollständig ein.
- Überprüfen Sie, dass Eingangsanschlüsse und Ausgangsanschlüsse nicht vertauscht sind.
- Überprüfen Sie Kabel auf Beschädigungen.
- Überprüfen Sie die Verstärkerfunktion und die Regler und stellen Sie sie ordnungsgemäß ein.
- Während der Wiedergabe von DSD-Dateien wird die digitale Audioausgabe gestoppt.
- Wenn der Pure Direct-Modus auf "Pure Direct On Mode2" eingestellt ist, wird die digitale Audioausgabe gestoppt. Stellen Sie den Pure Direct-Modus auf "Pure Direct Off" oder "Pure Direct On Mode1", um digitale Audiodaten wiederzugeben. (☞ S. 25)

Der Ton wird unterbrochen, und es treten Störgeräusche auf

Während der Wiedergabe über die CD-R/CD-RW wird der Ton gelegentlich unterbrochen.

- Die Ursache kann eine geringe Aufzeichnungsqualität oder eine geringe Qualität der CD sein. Verwenden Sie eine ordnungsgemäß aufgezeichnete CD.

Während der Wiedergabe von einem USB-Flash-Laufwerk wird der Ton gelegentlich unterbrochen.

- Wenn die Übertragungsgeschwindigkeit des USB-Flash-Laufwerks gering ist, kann der Ton gelegentlich unterbrochen werden.



Die Wiedergabe von Discs ist nicht möglich

Die Wiedergabe startet beim Drücken auf die Wiedergabetaste nicht, oder ein bestimmter Teil der Disc kann nicht wiedergegeben werden.

- Die CD ist verschmutzt oder verkratzt. Reinigen Sie die CD, oder legen Sie eine andere CD ein. (☞ S. 51)

Die Wiedergabe einer CD-R/CD-RW ist nicht möglich.

- Discs können erst wiedergegeben werden, nachdem sie finalisiert wurden. Verwenden Sie eine finalisierte CD. (☞ S. 45)
- Die Ursache kann eine geringe Aufzeichnungsqualität oder eine geringe Qualität der CD sein. Verwenden Sie eine ordnungsgemäß aufgezeichnete CD.
- Dateien wurden in einem von diesem Gerät nicht unterstützten Format erstellt. Überprüfen Sie, welche Formate von diesem Gerät unterstützt werden. (☞ S. 45)

“No Disc” wird angezeigt.

- “No Disc” wird angezeigt, wenn die Disc verkehrt herum oder keine Disc eingelegt wurde. Vergewissern Sie sich, dass die Disc mit der beschrifteten Seite nach oben eingelegt ist.

“System Error” wird angezeigt.

- “System Error” wird angezeigt, wenn ein Fehler auftritt, der nicht durch die Disc, das Format usw. verursacht wurde. Wenden Sie sich an unser Kundendienstzentrum.

“Can't Read Disc” wird angezeigt.

- “Can't Read Disc” wird angezeigt, wenn die eingelegte Disc nicht gelesen werden kann, weil sie mit diesem Gerät nicht kompatibel ist oder verschmutzt oder zerkratzt ist. Überprüfen Sie die Disc.

“Wrong Format” wird angezeigt.

- “Wrong Format” wird bei Dateien angezeigt, die in einem von diesem Gerät nicht unterstützten Format erstellt wurden. Überprüfen Sie, welche Formate von diesem Gerät unterstützt werden. (☞ S. 45)



USB-Flash-Laufwerke können nicht wiedergegeben werden

Das USB-Flash-Laufwerk wird nicht erkannt.

- Trennen Sie das USB-Flash-Laufwerk und schließen Sie es wieder an. (☞ S. 18)
- Es werden USB-Flash-Laufwerke der Massenspeicherklasse unterstützt.
- Dieses Gerät unterstützt keine Anschlüsse über einen USB-Hub. Schließen Sie das USB-Flash-Laufwerk direkt an den USB-Anschluss an.
- Das USB-Flash-Laufwerk muss mit FAT16 oder FAT32 formatiert sein.
- Es kann nicht garantiert werden, dass alle USB-Flash-Laufwerke funktionieren. Einige USB-Flash-Laufwerke werden nicht erkannt. Wenn Sie eine mobile Festplatte an den USB-Anschluss anschließen, die über einen Netzadapter mit Strom versorgt werden kann, schließen Sie diesen Netzadapter an.

Dateien auf dem USB-Flash-Laufwerk werden nicht angezeigt.

- Von diesem Gerät nicht unterstützte Dateitypen werden nicht angezeigt. (☞ S. 47)
- Dieses Gerät kann eine Dateistruktur mit einer Tiefe von bis zu 16 Ebenen anzeigen. Es können maximal 255 Ordner und 65025 Dateien gespeichert werden. Ändern Sie gegebenenfalls die Ordnerstruktur des USB-Flash-Laufwerks.
- Wenn das USB-Flash-Laufwerk mehrere Partitionen enthält, werden nur Dateien auf der ersten Partition angezeigt.

iOS- und Android Geräte werden nicht erkannt.



- Der USB-Port dieses Geräts unterstützt keine Wiedergabe von iOS- und Android-Geräten.

Dateien auf einem USB-Flash-Laufwerk können nicht wiedergegeben werden.

- Dateien wurden in einem von diesem Gerät nicht unterstützten Format erstellt. Überprüfen Sie, welche Formate von diesem Gerät unterstützt werden. (☞ S. 47)
- Die Datei ist kopiergeschützt. Kopiergeschützte Dateien können auf diesem Gerät nicht wiedergegeben werden.
- Die Wiedergabe ist unter Umständen nicht möglich, wenn die Album-Art-Datei größer als 2 MB ist.



Wiedergabe von Discs

Abspielbare Medien	
CD	
CD-R	
CD-RW	

HINWEIS

- Einige Discs und einige Aufnahmeformate können nicht wiedergegeben werden.
- Nicht finalisierte Discs können nicht wiedergegeben werden.

Dateien

■ Spezifikationen unterstützter Dateien

	Abtastfrequenz	Bitrate	Erweiterung
MP3	32/44,1/48 kHz	48 – 320 KBit/s	.mp3
WMA	32/44,1/48 kHz	48 – 320 KBit/s	.wma

■ Maximale Anzahl der abspielbaren Dateien und Ordner

Höchstzahl der Ordner: 256

Gesamtanzahl der Ordner und Dateien: 512



HINWEIS

- Geben Sie den Dateien die richtige Endung. Dateien mit anderen Erweiterungen bzw. ohne Erweiterung können nicht abgespielt werden.
- Ihre Aufnahmen dürfen möglicherweise nur zum persönlichen Gebrauch verwendet werden. Eine andere Nutzung ist nach dem Urheberrecht nur mit Zustimmung des Eigentümers der Urheberrechte zulässig.



- Es können auf diesem Gerät nur Musikdateien ohne Kopierschutz wiedergegeben werden.
 - Daten, die von kostenpflichtigen Internetseiten heruntergeladen wurden, sind kopiergeschützt. Auch Dateien, die von einer CD usw. im Format WMA auf einen Computer aufgenommen wurden, können je nach Einstellungen auf dem Computer u. U. kopiergeschützt sein.
- Die maximale Anzahl der abspielbaren Dateien und Ordner hängt von verschiedenen Bedingungen ab, z. B. von der Länge der Datei- bzw. Ordnernamens oder von der Anzahl der Ebenen in der Ordnerhierarchie.



Wiedergeben eines USB-Flash-Laufwerks

- Dieses Gerät unterstützt den Standard MP3 ID3-Tag (Ver. 2).
- Dieses Gerät unterstützt WMA META-Tags.
- Wenn die Bildgröße (Pixel) einer Albumgrafik 500 × 500 (WMA/MP3/Apple Lossless/DSD) oder 349 × 349 (MPEG-4 AAC) überschreitet, wird die Musik möglicherweise nicht ordnungsgemäß wiedergegeben.

■ Spezifikationen unterstützter Dateien

	Abtastfrequenz	Bitrate	Erweiterung
WMA*1	32/44,1/48 kHz	48 – 320 KBit/s	.wma
MP3	32/44,1/48 kHz	48 – 320 KBit/s	.mp3
WAV	32/44,1/48/88,2/ 96/176,4/192 kHz	–	.wav
MPEG-4 AAC*1	32/44,1/48 kHz	48 – 320 KBit/s	.aac/.m4a/.mp4
FLAC	32/44,1/48/88,2/ 96/176,4/192 kHz	–	.flac
Apple Lossless*2	32/44,1/48/88,2/96 kHz	–	.m4a
AIFF	32/44,1/48/88,2/ 96/176,4/192 kHz	–	.aif/.aiff
DSD	2,8/5,6 MHz	–	.dsf/.dff

*1 Auf diesem Gerät können nur Dateien wiedergegeben werden, die nicht kopiergeschützt sind.

Daten, die von kostenpflichtigen Internetseiten heruntergeladen wurden, sind kopiergeschützt. Auch Dateien, die von einer CD usw. im Format WMA auf einen Computer aufgenommen wurden, können je nach Einstellungen auf dem Computer u. U. kopiergeschützt sein.

*2 Der Apple Lossless Audio Codec (ALAC)-Decoder wird unter der Apache-Lizenz, Version 2.0 (<http://www.apache.org/licenses/LICENSE-2.0>) vertrieben.



■ Maximale Anzahl der abspielbaren Dateien und Ordner

Dieses Gerät kann maximal die folgende Anzahl von Ordnern und Dateien anzeigen.

Element	Medien	USB-Flash-Laufwerk
Anzahl der Ordner Ebenen eines Verzeichnisses *1		16 Ebenen
Anzahl der Ordner		255
Anzahl der Dateien *2		65025

*1 Die begrenzte Anzahl enthält bereits das Stammverzeichnis.

*2 Die zulässige Anzahl der Dateien kann sich entsprechend der Kapazität des USB-Flash-Laufwerks und der Dateigröße unterscheiden.

HINWEIS

- Während der Wiedergabe von DSD-Dateien wird die digitale Audioausgabe gestoppt.

Wiedergabereihenfolge von Musikdateien

Wenn es mehrere Ordner mit Musikdateien gibt, wird die Wiedergabereihenfolge der Ordner automatisch festgelegt, wenn dieses Gerät die Medien liest. Die Dateien in jedem Ordner werden in alphabetischer Reihenfolge des Dateinamens wiedergegeben.

CD-R/CD-RW und USB-Flash-Laufwerk

Bei der Wiedergabe von Dateien von CD-R, CD-RW oder einem USB-Flash-Laufwerk werden zuerst die Dateien in allen Ordnern auf der ersten Ebene abgespielt, dann auf der zweiten Ebene, dann auf der dritten Ebene und so weiter in dieser Reihenfolge.



- Die auf einem PC angezeigte Reihenfolge kann von der tatsächlichen Wiedergabereihenfolge abweichen.
- Je nach Schreibsoftware kann die Wiedergabereihenfolge einer CD-R/CD-RW abweichen.
- Die Wiedergabereihenfolge kann von der Reihenfolge, in der die Ordner oder Dateien gespeichert wurden, abweichen, wenn Sie einen Ordner oder eine Datei auf dem USB-Speichergerät löschen oder hinzufügen. Dies tritt aufgrund der Spezifikationen der Datenaufzeichnung auf und ist keine Fehlfunktion.



Informationen zu Ordnern und Dateien

Musikdateien, die auf einer CD-R/CD-RW oder einem USB-Flash-Laufwerk aufgezeichnet sind, sind in große Segmente (Ordner) und kleine Segmente (Dateien) unterteilt.

Die Dateien werden in den Ordnern gespeichert und die Ordner werden in einer Hierarchie gespeichert. Das Gerät kann bis zu 16 Ordnerstufen erkennen.

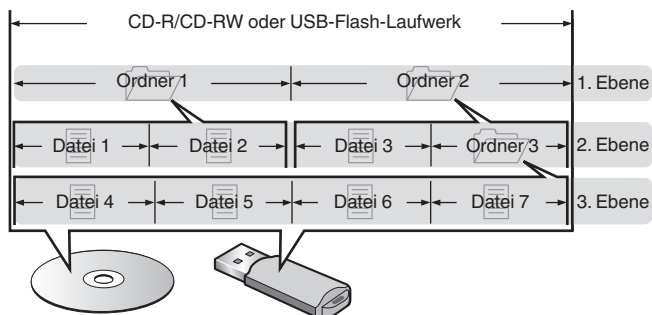

- Beim Schreiben von Musikdateien auf einer CD-R/CD-RW-Disc muss das Format der Schreibsoftware auf "ISO9660" eingestellt werden. Dateien, die in anderen Formaten aufgezeichnet werden, können möglicherweise nicht ordnungsgemäß abgespielt werden. Sie finden Einzelheiten hierzu in den Anleitungen Ihrer Schreibsoftware.

Vorsichtsmaßnahmen beim Gebrauch von Medien

Laden von Discs

- Legen Sie die Discs mit der beschrifteten Seite nach oben weisend ein.
- Stellen Sie sicher, dass das Disc-Tablett vollständig geöffnet ist, wenn Sie die Disc einlegen.
- Legen Sie die Discs gerade ein (12-cm-Discs in die äußere Führung des Fachs (Abbildung 1), 8-cm-Discs in die innere Führung (Abbildung 2)).

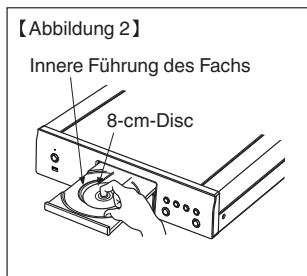
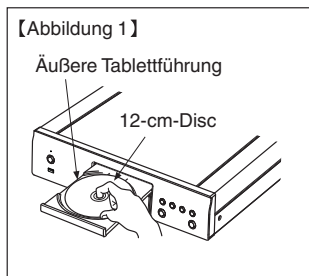

- Platzieren Sie 8-cm-Discs ohne die Verwendung eines Adapters in die innere Führung des Fachs.

HINWEIS

- Legen Sie immer nur eine Disc gleichzeitig ein. Das Einlegen mehrerer Discs kann das Gerät beschädigen und die Discs verkratzen.
- Verwenden Sie keine gerissenen oder verbogenen Discs oder Discs, die mit Kleber etc. repariert wurden.
- Verwenden Sie keine Discs mit klebrigen Stellen von Klebeband oder Etiketten oder auf denen sich Spuren eines entfernten Etiketten befinden. Solche Discs können im Player hängen bleiben und diesen beschädigen.
- Verwenden Sie keine CDs mit besonderen Formen, da diese das Gerät beschädigen könnten.



- Drücken Sie nicht mit der Hand gegen das Disc-Fach, wenn die Stromversorgung ausgeschaltet ist. Andernfalls könnte das Gerät beschädigt werden.
- Wenn das Gerät lange Zeit in einem verrauchten Raum o. Ä. aufgestellt wird, verschmutzt ggf. die optische Linse, wodurch die Signale nicht ordnungsgemäß empfangen werden können.



Der Umgang mit Medien

- Achten Sie darauf, dass keine Fingerabdrücke, Öl oder Schmutz auf die Discs geraten.
- Achten Sie besonders darauf, die Discs beim Entnehmen aus der Hülle nicht zu verkratzen.
- Verbiegen oder erhitzen Sie Discs nicht.
- Vergrößern Sie nicht das Loch in der Mitte.
- Schreiben Sie nicht mit Kugelschreibern, Bleistiften etc. auf der etikettierten (bedruckten) Oberfläche und kleben Sie keine neuen Labels darauf.
- Wenn Discs schnell von einem kalten Ort (beispielsweise von draußen) an einen warmen Ort gebracht werden, kann sich Kondensation auf den Discs bilden; versuchen Sie die Disc vorsichtig mit einem weichen Tuch zu reinigen.
- Werfen Sie das USB-Flash-Laufwerk nicht aus und schalten Sie das Gerät nicht aus, während von einem USB-Flash-Laufwerk wiedergegeben wird. Andernfalls kann es zu einer Fehlfunktion kommen oder die Daten des USB-Flash-Laufwerks können verloren gehen.
- Versuchen Sie nicht, ein USB-Flash-Laufwerk zu öffnen oder zu modifizieren.
- USB-Flash-Laufwerke und Dateien können durch statische Elektrizität beschädigt werden. Berühren Sie daher nicht die Metallkontakte von USB-Flash-Laufwerken mit Ihren Fingern.
- Verwenden Sie keine verbogenen USB-Flash-Laufwerke.
- Achten Sie darauf, die Disc oder das USB-Flash-Laufwerk nach der Verwendung herauszunehmen, und bewahren Sie sie in einer geeigneten Hülle auf, um sie vor Staub, Kratzern und Verformung zu schützen.
- Lagern Sie Discs und USB-Flash-Laufwerke nicht an den folgenden Orten:
 1. Plätze, die über längere Zeiträume direkter Sonnenbestrahlung ausgesetzt sind
 2. Staubige oder feuchte Plätze
 3. Plätze, die der Hitze von Heizgeräten etc. ausgesetzt sind.

Reinigen von Discs

- Falls sich Fingerabdrücke auf den Discs befinden, wischen Sie sie bitte ab, bevor Sie sie verwenden. Anderenfalls wird die Klangqualität reduziert und der Klang beeinträchtigt.
- Verwenden Sie zur Reinigung von Discs ein handelsübliches Reinigungskit oder ein weiches Tuch.



Wischen Sie die Disc sanft von der Mitte nach außen ab.

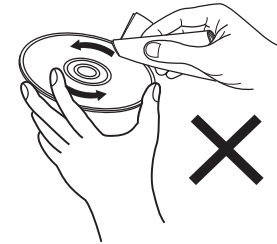

Wischen Sie nicht in kreisförmigen Bewegungen.

HINWEIS

- Verwenden Sie weder Schallplattensprays, Antistatikmittel, Benzin noch Verdünnungen oder andere Lösungsmittel.



Erklärung der Fachausdrücke

Advanced AL32 Processing Plus

Das Gerät ist mit Advanced AL32 Processing Plus, dem von Denon entwickelten Reproduktionsverfahren für analoge Signalamplituden, ausgestattet.

Die Wiedergabefähigkeit schwacher Signale wird durch die Aufwertung digitaler 16-Bit-Daten zu 32 Bit verbessert.

AIFF (Audio Interchange File Format)

Hierbei handelt es sich um ein dekomprimiertes und verlustfreies Format für digitales Audio. Verwenden Sie AIFF-Dateien zum Brennen von hochwertigen Audio-CDs mit importierten Liedern. AIFF-Dateien belegen ca. 10 MB Plattenspeicherplatz pro Minute.

Apple Lossless Audio Codec

Hierbei handelt es sich um einen von Apple Inc. entwickelten verlustfreien Audio-Codec. Dieser Codec kann in iTunes, auf dem iPod oder auf dem iPhone wiedergegeben werden. Die auf ca. 60–70 % komprimierten Daten können vollkommen verlustfrei dekomprimiert werden.

DSD (Direct-Stream Digital)

Dies ist eine Methode zur Aufzeichnung von Audiodaten. Audiosignale werden auf Medien wie Super Audio CDs als delta-sigmamoduliertes digitales Audio gespeichert.

FLAC (Free Lossless Audio Codec)

FLAC steht für “Free Lossless Audio Codec” und ist ein verlustfreies kostenloses Audio-Dateiformat. “Lossless” bedeutet, dass der Audioinhalt ohne Verlust an Qualität komprimiert wird.

Die Bedingungen der FLAC-Lizenz gelten wie unten dargestellt.

Copyright (C) 2000, 2001, 2002, 2003, 2004, 2005, 2006, 2007, 2008, 2009 Josh Coalson

Redistribution and use in source and binary forms, with or without modification, are permitted provided that the following conditions are met:

- Redistributions of source code must retain the above copyright notice, this list of conditions and the following disclaimer.
- Redistributions in binary form must reproduce the above copyright notice, this list of conditions and the following disclaimer in the documentation and/or other materials provided with the distribution.
- Neither the name of the Xiph.org Foundation nor the names of its contributors may be used to endorse or promote products derived from this software without specific prior written permission.



THIS SOFTWARE IS PROVIDED BY THE COPYRIGHT HOLDERS AND CONTRIBUTORS "AS IS" AND ANY EXPRESS OR IMPLIED WARRANTIES, INCLUDING, BUT NOT LIMITED TO, THE IMPLIED WARRANTIES OF MERCHANTABILITY AND FITNESS FOR A PARTICULAR PURPOSE ARE DISCLAIMED. IN NO EVENT SHALL THE FOUNDATION OR CONTRIBUTORS BE LIABLE FOR ANY DIRECT, INDIRECT, INCIDENTAL, SPECIAL, EXEMPLARY, OR CONSEQUENTIAL DAMAGES (INCLUDING, BUT NOT LIMITED TO, PROCUREMENT OF SUBSTITUTE GOODS OR SERVICES; LOSS OF USE, DATA, OR PROFITS; OR BUSINESS INTERRUPTION) HOWEVER CAUSED AND ON ANY THEORY OF LIABILITY, WHETHER IN CONTRACT, STRICT LIABILITY, OR TORT (INCLUDING NEGLIGENCE OR OTHERWISE) ARISING IN ANY WAY OUT OF THE USE OF THIS SOFTWARE, EVEN IF ADVISED OF THE POSSIBILITY OF SUCH DAMAGE.

MP3 (MPEG Audio Layer-3)

Dies ist ein international standardisiertes Komprimierungsverfahren für Audiodaten, bei dem der Videokomprimierungsstandard "MPEG-1" verwendet wird. Die Datenmenge wird dabei auf etwa ein Elftel der ursprünglichen Größe reduziert. Die Tonqualität bleibt dabei vergleichbar mit einer Musik-CD.

MPEG (Moving Picture Experts Group, "Expertengruppe für bewegte Bilder"), MPEG-2, MPEG-4

Diese Bezeichnungen stehen für digitale Komprimierungsstandards zur Kodierung von Video- und Audiodaten. Die Videostandards umfassen "MPEG-1 Video", "MPEG-2 Video", "MPEG-4 Visual", "MPEG-4 AVC". Die Audiostandards umfassen "MPEG-1 Audio", "MPEG-2 Audio", "MPEG-4 AAC".

WMA (Windows Media Audio)

Dies ist ein Audio-Komprimierungsverfahren, das von Microsoft Corporation entwickelt wurde.

WMA-Daten können mithilfe von Windows Media® Player decodiert werden.

Zur Kodierung von WMA-Dateien dürfen nur Anwendungen genutzt werden, die von Microsoft Corporation genehmigt sind. Bei Verwendung einer nicht genehmigten Anwendung besteht die Gefahr, dass die Datei unbrauchbar ist.

Abtastfrequenz

Bei der Abtastung wird eine Tonamplitude (analoges Signal) in regelmäßigen Abständen eingelesen. Die Amplitudenhöhe wird bei jedem Einlesen in einen digitalen Wert umgewandelt (dadurch entsteht ein digitales Signal).

Die Anzahl der Einlesungen pro Sekunde stellen die "Abtastfrequenz" dar. Je höher der Wert, desto originalgetreuer klingt der reproduzierte Ton.



Dynamischer Bereich

Die Differenz zwischen dem maximalen unverzerrten Klangpegel und dem minimalen Klangpegel, der über dem vom Gerät ausgesendeten Geräusch wahrnehmbar ist.

Bitrate

Dies bezeichnet die Menge der auf einer Disc gespeicherten Audiodaten, die innerhalb einer Sekunde gelesen werden.

Finalisieren

Dieser Vorgang ermöglicht die Wiedergabe von mit einem Rekorder aufgezeichneten DVDs/CDs auf anderen Playern.

Lineare PCM

Dieses Signal ist ein unkomprimiertes PCM-Signal (Pulse Code Modulation). Im Unterschied zur verlustbehafteten Komprimierung von Audioquellen wie MP3 kommt es zu keiner Beeinträchtigung von Audioqualität und Dynamikbereich.



Technische Daten

■ Audiobereich

• Analoger Ausgang

Kanäle:

Abspielbarer Frequenzbereich:

Wiedergabefrequenzgang:

Rauschabstand:

Dynamikbereich:

Gesamtklirrfaktor:

Ausgangspegel:

[PCM]

2-Kanal

2 Hz – 96 kHz
(Abtastfrequenz: 192 kHz)
2 Hz – 20 kHz
(Abtastfrequenz: 44,1 kHz)

2 Hz – 50 kHz (-3 dB)
(Abtastfrequenz: 192 kHz)
2 Hz – 20 kHz
(Abtastfrequenz: 44,1 kHz)

115 dB

110 dB (24 Bit)
101 dB (16 Bit)

0,0020 % (24 Bit)
0,0025 % (16 Bit)

2,2 V RMS

[DSD]

2-Kanal

2 Hz – 100 kHz

2 Hz – 50 kHz (-3 dB)

110 dB (hörbarer Bereich)

108 dB (hörbarer Bereich)

0,0015 % (hörbarer Bereich)

2,2 V RMS



- **Optisches Auslesesystem**

Laser:	AlGaAs
Wellenlänge:	780 nm
Signalart:	16-Bit lineare PCM
Abtastfrequenz:	44,1 kHz

- **Digitale Ausgabe**

Koaxial:	0,5 Vp-p, 75 Ω/Ohm
Optisch:	-15 – -21 dBm

- **Digitaler Eingang**

USB:	USB Typ A (USB 2.0 High Speed)
-------------	--------------------------------

■ Allgemein

Betriebstemperatur:	+5 °C - +35 °C
Stromversorgung:	230 V Wechselstrom, 50/60 Hz
Leistungsaufnahme:	24 W
Leistungsaufnahme im Standby-Modus:	0,3 W

Änderung der technischen Angaben und des Designs zum Zwecke der Verbesserung ohne Ankündigung vorbehalten.



■ Abmessungen (Einheit: mm)

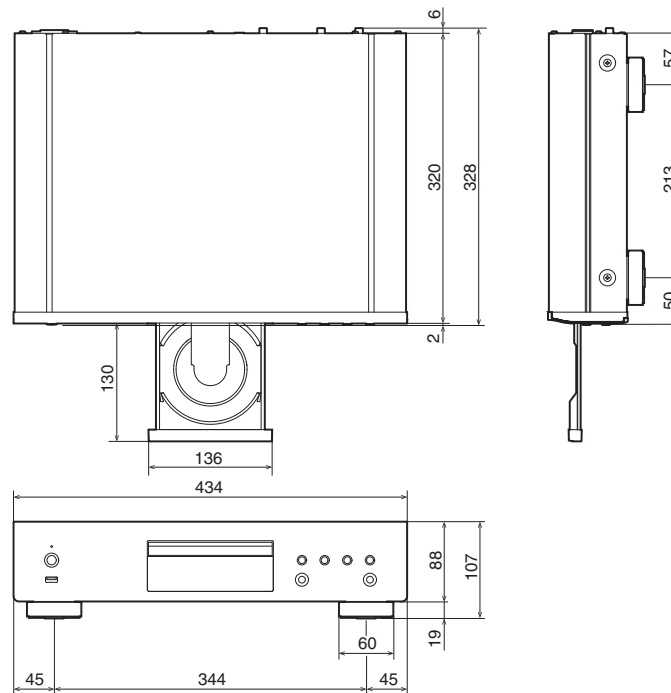

■ Gewicht: 4,9 kg

Index

C	
CD	26
D	
D/A-Wandler	17
Daten-CD	29
Display	8
Display-Helligkeit	24
F	
Fehlersuche	39
Fernbedienung	10
R	
Rückseite	9
S	
Standby-Automatik	36
T	
Timer	20, 35
Tipps	38
U	
USB-Flash-Laufwerk	18, 32
V	
Verstärker	16, 17
Vorderseite	6
W	
Wiedergabeprogrammierung	28



DENON[®]

www.denon.com

3520 10835 00AD

© 2022 Sound United. All Rights Reserved.