

nuSub XW-800 slim



Inbetriebnahme
Bedienung

nubert®

1. Aufstellung

Stellen Sie den Subwoofer zunächst am vorgesehenen Ort auf.
Beim XW-800 slim gibt es die folgenden Möglichkeiten:

Flach

Der XW-800 slim wurde vorrangig als Downfire-Subwoofer für den versteckten Einsatz unter Möbeln entwickelt. Daher verfügt er auf der Unterseite über Metallschienen, die den nötigen Bodenabstand herstellen.

! Achten Sie darauf, die Kabel und die GummifüÙe auf der Unterseite der Metallschienen nicht zu beschädigen, wenn Sie den Subwoofer über den Boden schieben!

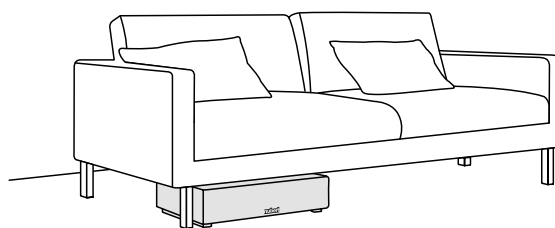

Aufrecht stehend

Alternativ zur Aufstellung als Downfire-Subwoofer kann der XW-800 slim auch aufrechtstehend betrieben werden. So bietet sich beispielsweise eine Aufstellung hinter einem Sofa an. Die Metallschienen stellen auch bei dieser Aufstellung einen ausreichenden Abstand zur Raumwand oder zur Rückwand des Sofas sicher. Die Aufstellung kann sowohl quer als auch hochkant erfolgen.

! Hinweise:

- Achten Sie darauf, dass nichts durch die Bassreflexöffnung ins Innere des Subwoofers gelangen darf!
- Um ein Verkratzen von Subwoofer und Boden zu vermeiden, sollten die mitgelieferten Elastikpuffer auf der Kontaktfläche des Subwoofers zum Boden angebracht werden! Befestigen Sie die Elastikpuffer an den äußersten Ecken des Subwoofers, um einen stabilen Stand sicherzustellen!

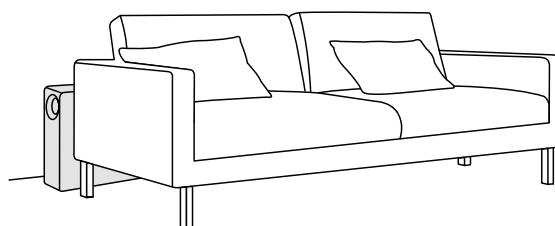

Wandmontiert

Der Subwoofer kann auch an einer Wand hängend installiert werden; sowohl vertikal als auch horizontal. Für die normale Wandmontage ist kein Zubehör erforderlich, da in den Montageschienen Schlüsselochaufhänger integriert sind. Verwenden Sie zur Montage Schrauben mit einem Durchmesser von 5 mm!

Montage im Querformat: Installieren Sie Schrauben im Abstand von 480 mm.

Montage im Hochformat: Installieren Sie Schrauben im Abstand von 166 mm.

! Hinweise:

- Aufgrund der hohen Leistung des Subwoofers sind die Wand und die Befestigungselemente starken Vibrationen und mechanischen Belastungen ausgesetzt. Gehen Sie bei der Montage des Subwoofers an einer Wand daher mit äußerster Sorgfalt vor! Die Installation kann nur für solide, starke Wände empfohlen werden, die dieser Belastung standhalten können. Von der Montage auf Trockenbauwänden raten wir ab!
- Achten Sie darauf, dass nichts durch die Bassreflexöffnung ins Innere des Subwoofers gelangen darf!
- Eine Montage an der Decke ist nicht möglich!

! Gefahr von Verletzungen oder Beschädigungen!

Eine herabstürzender Subwoofer kann schwere Verletzungen und Schäden verursachen.

- Verwenden Sie nur Befestigungselemente und Schrauben, die für Ihren speziellen Wandtyp geeignet sind.
- Stellen Sie sicher, dass der Subwoofer solide montiert ist.
- Achten Sie darauf, den Subwoofer nicht dort zu installieren, wo ein Herabfallen auf Personen möglich ist! Installieren Sie den Subwoofer insbesondere nicht ohne weitere Maßnahmen auf einer Höhe von mehr als zwei Metern.

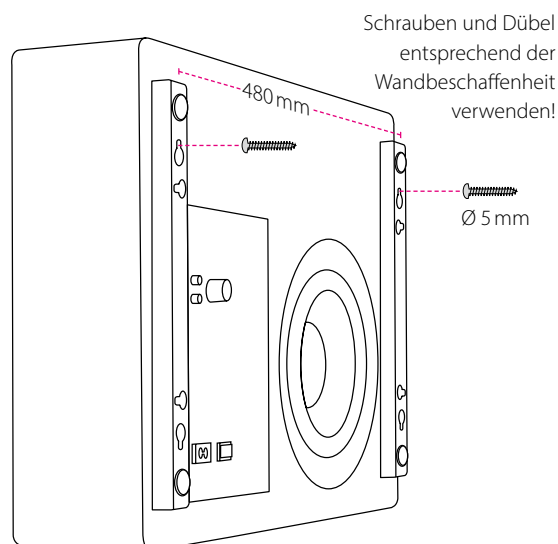
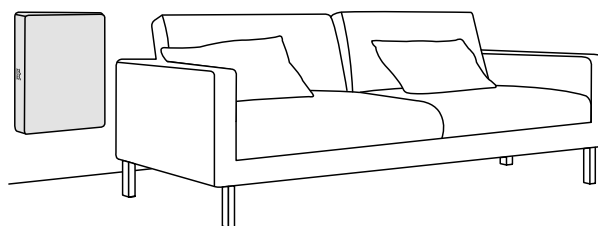

2. Kabelverbindungen

Nehmen Sie Änderungen an der Verkabelung des Subwoofers grundsätzlich nur bei ausgeschaltetem Gerät vor!

LINE-Verbindung

Soll Ihr Subwoofer per Cinchkabel angeschlossen werden, so verbinden Sie mit diesem Ihren Subwoofer und den Zuspeler.

Soll der Subwoofer nur per Funk angeschlossen werden, so können Sie diesen Schritt überspringen.

Netzverbindung

Das beiliegende Netzkabel wird an die Netzbuchse angeschlossen, um so die Verbindung mit dem Stromnetz herzustellen. Schalten Sie den Subwoofer nun an, indem Sie den neben der Netzbuchse liegenden Schalter in die ON-Stellung bringen! Gegebenenfalls kann der Subwoofer aus dem Stand-by-Zustand geweckt werden, indem eine der beiden Tasten auf dem Verstärkermodul gedrückt wird.

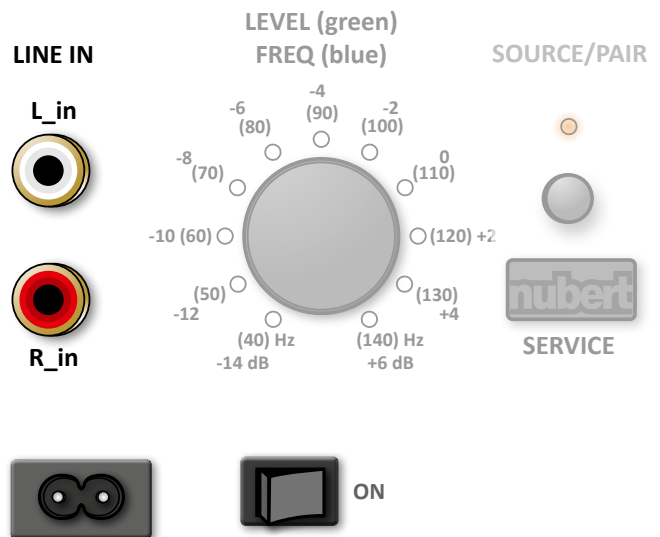

3. Kabellose Verbindung

Halten Sie den mit **SOURCE/PAIR** beschrifteten Knopf für 3 Sekunden gedrückt, um den Pairing-Vorgang zu starten.

Der Subwoofer sucht nun für 2 Minuten nach einem kompatiblen, kabellosen Master (z. B. nuPro X-Aktivlautsprecher, nuConnect ampX) und zeigt dies durch schnelles Blinken der weißen LED an.

Starten Sie nun beim Sender ebenfalls den Pairing-Vorgang. Dies kann für gewöhnlich durchgeführt werden, indem Sie in dessen Untermenü **setup** den Eintrag **wls master** auswählen. Beachten Sie gegebenenfalls dessen Bedienungsanleitung.

Die beiden Geräte verbinden sich; eine bestehende Verbindung wird durch dauerhaftes weißes Leuchten der LED angezeigt.

Hinweis: Bei kabelloser Verbindung mit nuPro X-Lautsprechern oder einem nuConnect ampX erhält der Subwoofer ein ungefiltertes Vollbereichssignal. Die Übergangsfrequenz muss am Subwoofer selbst eingestellt werden. (Siehe Punkt 5, Einstellungen)

4. Quellwahl

Mit kurzem Druck auf den **SOURCE/PAIR** Knopf wechseln Sie zwischen den beiden Quellen

LINE IN:

- LED leuchtet Orange: Werkseinstellung
- Stand-by Leistungsaufnahme: 0,5 Watt
- Ausschalt-Automatik:
Wird als Eingang LINE IN gewählt, so schaltet der Subwoofer nach spätestens 20 Minuten ohne Signal in den Stand-by-Modus. Die Ausschalt-Automatik kann für diesen Eingang per App de-aktiviert werden.
- Einschalt-Automatik:
Wurde der Stand-by-Zustand durch die Ausschalt-Automatik herbeigeführt, so wird der Subwoofer automatisch wieder eingeschaltet, wenn ein Tonsignal am LINE IN Eingang detektiert wird. Wurde der Stand-by-Modus manuell durch Druck der Taste on/off in der App herbeigeführt, so ist die Einschalt-Automatik deaktiviert.

WIRELESS IN:

- LED leuchtet Weiß: Verbindung hergestellt
- LED blinkt langsam: Keine Verbindung zum Master
- LED blinkt schnell: Pairing-Vorgang
- Stand-by-Leistungsaufnahme: < 2 Watt
- Aus- und Einschalt-Automatik:
Wird als Eingang die kabellose Verbindung gewählt, so folgt der Subwoofer dem als Master fungierenden Funk-Sender direkt nach. Diese Funktion kann nicht deaktiviert werden.

5. Einstellungen

Die Einstellungen von oberer Trennfrequenz (FREQ) und relativer Lautstärke (LEVEL) können direkt mit dem Drehregler auf der Subwoofer-Rückseite vorgenommen werden. Die Einstellungen werden dabei für jede Quelle getrennt gespeichert und folglich auch getrennt vorgenommen.

Drücken

Um zwischen **LEVEL** und **FREQ** zu wechseln, wird der Drehregler gedrückt.

- **LEVEL** der LED-Ring leuchtet grün
- **FREQ** der LED-Ring leuchtet blau

Drehen

Durch Drehen am Regler kann der entsprechende Parameter variiert werden. Es wird folgender Einstellbereich umfasst:

- **LEVEL** -15 dB bis +6 dB, Schrittweite 1 dB
- **FREQ** 35 bis 140 Hz, Schrittweite 5 Hz

Der aktuell gewählte Wert wird dabei jeweils durch den LED-Ring angezeigt. Die jeweils letzte LED erlaubt durch zwei unterschiedliche Leuchthelligkeiten die Anzeige aller Zwischenschritte. Leuchtet die LED mit voller Helligkeit, so ist exakt der Wert eingestellt, der neben der LED abzulesen ist. Leuchtet die LED mit reduzierter Helligkeit, so ist der kleinere Zwischenwert eingestellt, der nicht in der Beschriftung aufgeführt ist.

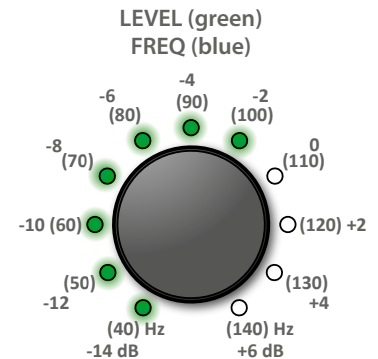

LEVEL Beispiel:
relative Lautstärke -2 dB

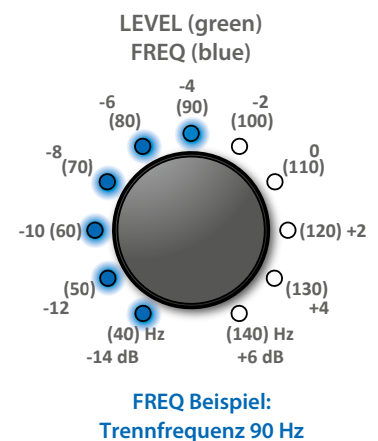
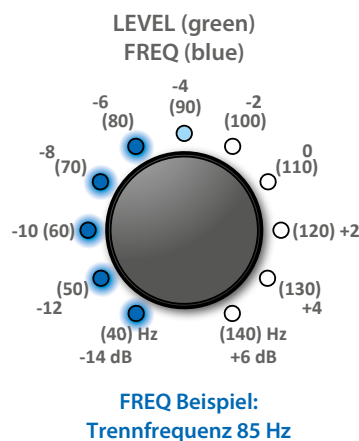
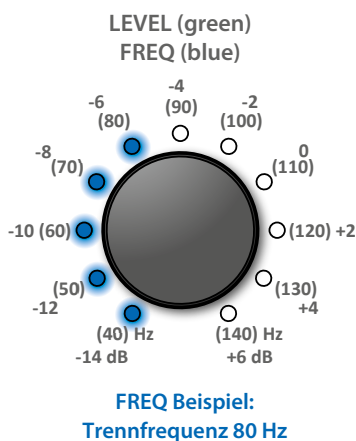

6. Anwendungsbeispiele

Beispiel 1: Anbindung eines nuSub XW-800 slim an ein Paar nuPro X-3000 mit WIRELESS-Verbindung

Über die kabellose Verbindung wird stets ein ungefiltertes Signal übertragen. Daher erfolgt die Einstellung der Trennfrequenz am Subwoofer selbst.

- **System HP** im Menü des Lautsprechers gibt Trennfrequenz der Box vor, z.B. 80 Hz
- **FREQ** Einstellung am Subwoofer gibt die Trennfrequenz des Subwoofers vor, z.B. 80 Hz
- **LEVEL** -Einstellung am Subwoofer gibt die relative Lautstärke vor, z.B. 0 dB

Beispiel 2: Anbindung eines nuSub XW-800 slim an einen AV-Receiver mittels analoger Cinch-Verbindung (LINE IN)

Die Einstellung von Trennfrequenz und relativer Lautstärke kann durch den AV-Receiver bzw. von dessen automatischer Einmessung vorgenommen werden. Am Subwoofer wird daher die Trennfrequenz maximal hoch eingestellt. Die Lautstärke (LEVEL) wird hingegen am Subwoofer gering eingestellt, um den Receiver zur Ausgabe eines kräftigen Signals zu veranlassen. Somit wird gewährleistet, dass die Aus- und Einschaltautomatik des Subwoofers zuverlässig funktioniert. Sollen sowohl X-Room Calibration als auch das Einmesssystem des Receivers zum Einsatz kommen, so empfiehlt es sich, die X-Room Calibration zuerst durchzuführen.

- **FREQ**-Einstellung am Subwoofer: z.B. 140 Hz
- **LEVEL**-Einstellung am Subwoofer: z.B. -6 dB

7. Bedienung per Nubert X-Remote App

Die Bedienung des Subwoofers kann auch mit der Nubert X-Remote App vorgenommen werden. Diese ist kostenlos im Apple App Store oder im Google Play Store verfügbar. Die App bietet weitergehende Einstellmöglichkeiten und eine grafische Anzeige. Sie empfiehlt sich daher für jeden, der detailliertere Einstellungen vornehmen möchte, als dies am Subwoofer selbst möglich ist.

Verbindung der X-Remote App mit dem Subwoofer

Laden Sie die App aus dem Google Play Store oder dem Apple App Store herunter und installieren Sie sie. Lassen Sie bei Android Geräten den Zugriff auf den Standort zu.

Die Nubert X-Remote App kommuniziert mit dem Subwoofer mittels Bluetooth LE. Verbinden Sie sich mit dem Subwoofer innerhalb der Nubert X-Remote App! Nutzen Sie nicht den Weg über das Einstellungs-Menü Ihres Smartphones!

① Wurde bislang noch kein Gerät mit der X-Remote App verbunden, so werden nach dem Start von X-Remote direkt die verfügbaren Geräte angezeigt. Alternativ können Sie die Geräteauswahl auch über ein Antippen des Symbols **Geräte/Devices** (unten in der Mitte des Homescreens) erreichen. Tippen Sie hier den zu verbindenden Subwoofer an. Die Verbindung wird in der App bestätigt, indem der Gerätehintergrund gelb dargestellt wird. Gegebenenfalls werden Sie zur Eingabe eines Passworts aufgefordert. Das Passwort lautet in der Werkseinstellung 0000.

② Durch Antippen des **Home**-Symbols unten links erreicht man den Startbildschirm. Hier besteht direkter Zugriff auf die Basisfunktionen wie beispielsweise die Eingangswahl.

③ Durch Antippen der Kachel **Speaker settings** (Geräteeinstellungen) gelangen Sie ins Menü für weitergehende Einstellungen des Subwoofers. Hier können Sie beispielsweise das Verhalten der Status-LED konfigurieren.

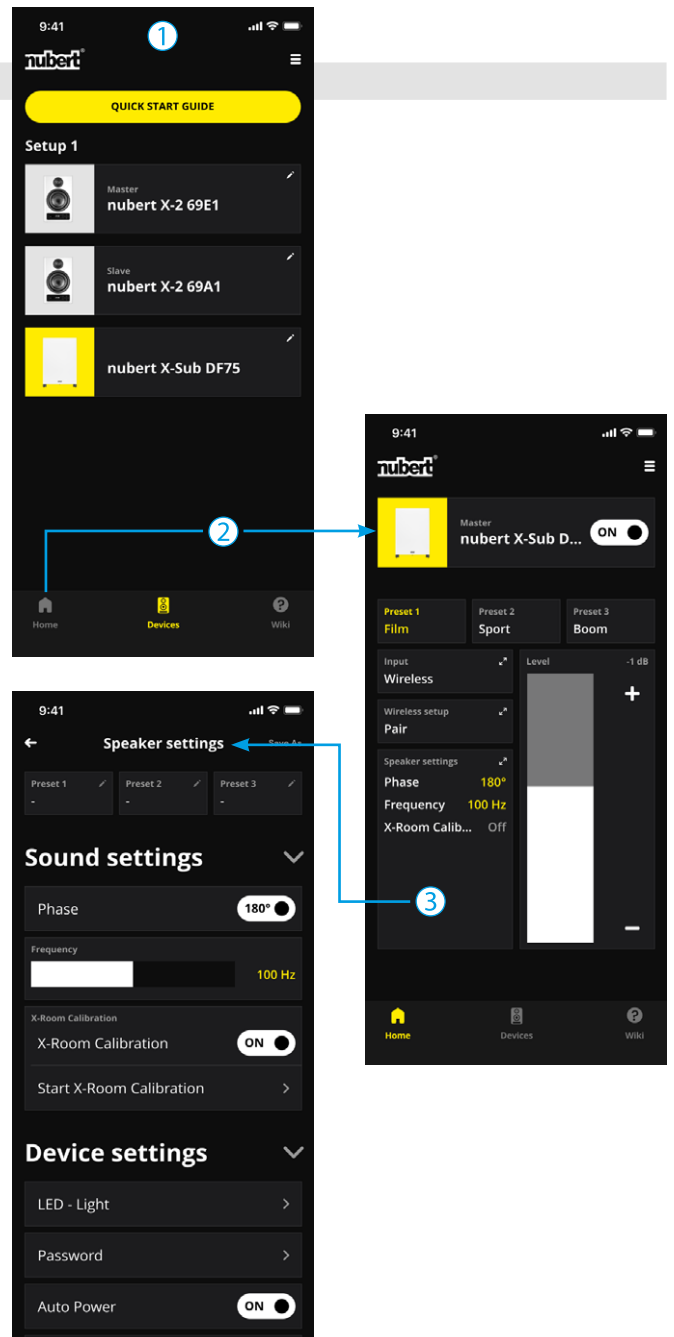

8. Werks Reset

Um den Subwoofer auf die Werkseinstellungen zurückzusetzen, muss er zunächst am Schalter auf der Geräterückseite ausgeschaltet werden. Warten Sie 10 Sekunden und schalten Sie ihn wieder ein. Innerhalb von 7 Sekunden nach dem Einschalten müssen beide Tasten auf der Geräte-Rückseite (SOURCE/PAIR und der Drück/Drehregler) gedrückt und für 3 Sekunden gehalten werden. Der Subwoofer bestätigt die Eingabe durch Blinken der SOURCE/PAIR LED. Alle Einstellungen befinden sich nun wieder im Auslieferungszustand.

